

**MEETING TECNICO UNAE – Approfondimento
PROTEZIONE ATTIVA: IRAI
RIVELAZIONE AUTOMATICA E SEGNALAZIONE
INCENDI IN AMBITO D.M. 03/08/2015**

 **Comelit**[®]
Passion. Technology. Design.



<http://pro.comelitgroup.com/it/news/475/ANTINCENDIO/>

Indice Argomenti

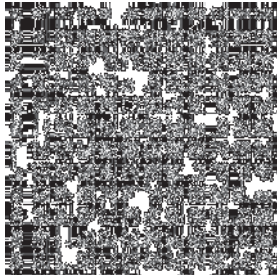

- QUADRO NORMATIVO PREVENZIONE INCENDI
- SISTEMI ATTIVI – RIVELAZIONE FUMI
- QUADRO NORMATIVO RIVELAZIONE FUMI
- TIPOLOGIA IMPIANTI RIVELAZIONE FUMI
- NOVITÀ DELLE NUOVE RTV
- COLLEGAMENTI E TECNICA DI IMPIANTO
- CENNI DI EVAC (UNI ISO 7240–19)
- DOCUMENTAZIONE DA PRODURRE E UNI11224
- ESEMPI TECNICI
- DIBATTITO CONCLUSIVO

Quadro Normativo Prevenzione Incendi Regolamenti

- **D.P.R. 01 Agosto 2011, n.151**
 - Nuovo Regolamento di semplificazione di Prevenzione Incendi
- **D.lgs. 09 Aprile 2008, n.81**
 - Testo Unico sulla Salute e Sicurezza sul Lavoro
N.B.: ultimo aggiornamento Dicembre 2014
- **D.M. 22 Gennaio 2008, n.37**
 - Regolamento recante riordino delle disposizioni in materia di attività di installazione degli impianti all'interno degli edifici

Quadro Normativo Prevenzione Incendi Norme Orizzontali

- **D.M. 09/03/2007**
 - Prestazioni di resistenza al fuoco delle costruzioni nelle attività soggette al controllo del Corpo nazionale dei vigili del fuoco

- **D.M.I. 26/06/1984 e D.M.I. 03/09/2001 – D.M. 10/03/2005**
 - Classificazione dei Materiali alla Reazione al Fuoco
 - La Tabella presente nel Decreto è la stessa della UNI EN 13501-1

Quadro Normativo Prevenzione Incendi Norme Verticali

- D.M. 20/05/1992 – Edifici Storici
- D.M. 26/08/1992 – Edifici Scolastici
- *D.M. 09/04/1994 – Alberghi
- D.M. 18/03/1996 – Impianti Sportivi
- D.M. 19/08/1996 – Locali di Pubblico Spettacolo
- D.M. 18/09/2001 – Ospedali e Case di Riposo
- *D.M. 22/02/2006 – Uffici
- D.M. 12/04/1996 – Centrale Termica a Gas
- D.M. 23/04/2005 – Centrale Termica a Combustibile Liquido
- D.M. 13/07/2011 – Gruppi Elettrogeni
- D.M. 15/07/2014 – Trasformatori a Olio
- Circolare 1324 del 07/02/2012 – Fotovoltaico
- D.M. 15/09/2005 – Ascensori e Montacarichi

Novità 2015

D.M. 3 Agosto 2015

Publicato sulla Gazzetta Ufficiale con data 20/08/2015

**Approvazione di norme tecniche di prevenzione incendi,
ai sensi dell'articolo 15 del decreto legislativo 8 marzo 2006,
n. 139.**

In vigore dal 18/11/2015

ALLEGATO 1:
Norme Tecniche di Prevenzione Incendi

Accorpa la maggior parte della Legislazione Prevenzione
Incendi a livello Nazionale in termini di Progettazione

Novità 2015

D.M. 3 Agosto 2015 – Dove si Applica?

ATTIVITÀ D.P.R.151/11

Numeri: 9 – 14 – da 27 a 40 – da 42 a 47 – da 50 a 54 – 56 – 57 – 63 – 64 – 70 – 75 (limitatamente ai depositi di mezzi rotabili e ai locali adibiti al ricovero dei natanti e aeromobili) – 76

OVVERO

le Attività dove non esiste una regola verticale specifica (tranne la 75 – Autorimesse – con i limiti sopra indicati)

Attività Normate e non Normate esistenti o di Nuova costruzione

Novità 2015

D.M. 3 Agosto 2015 – In alternativa a...

Non ha alcuna valenza abrogativa

Nelle progettazione delle attività precedenti può sostituire alcuni decreti specifici tipo:

D.M. 30/11/1983 – Termini Definizioni Generali

D.M. 31/03/2003 – Requisiti di Reazione al Fuoco condotte
areazione e ventilazione

D.M. 03/11/2004 – Dispositivi Apertura Porte EI

D.M. 15/03/2005 – Requisiti Reazione al Fuoco dei Materiali

D.M. 15/09/2005 - Regola Tecnica Ascensori e Montacarichi in
attività soggette

D.M. 16/02/2007 – Resistenza al Fuoco di Prodotti

D.M. 09/03/2007 – Resistenza al Fuoco delle Costruzioni

D.M. 20/12/2012 – Decreto Impianti Protezione Attiva

D.M. 3 Agosto 2015

Struttura del Decreto

Struttura del documento

Sezione G Generalità

- G.1 Termini, definizioni e simboli grafici
- G.2 Progettazione per la sicurezza antincendio
- G.3 Determinazione dei profili di rischio delle attività

Sezione S Strategia antincendio

- S.1 Reazione al fuoco
- S.2 Resistenza al fuoco
- S.3 Compartimentazione
- S.4 Esodo
- S.5 Gestione della sicurezza antincendio
- S.6 Controllo dell'incendio
- S.7 Rivelazione ed allarme
- S.8 Controllo di fumi e calore
- S.9 Operatività antincendio
- S.10 Sicurezza degli impianti tecnologici e di servizio

Sezione V Regole tecniche verticali

- V.1 Aree a rischio specifico
- V.2 Aree a rischio per atmosfere esplosive
- V.3 Vani degli ascensori

Sezione M Metodi

- M.1 Metodologia per l'ingegneria della sicurezza antincendio
- M.2 Scenari di incendio per la progettazione prestazionale
- M.3 Salvaguardia della vita con la progettazione prestazionale

D.M. 3 Agosto 2015

Struttura del Decreto

G.2.4

Struttura del documento

1. Il presente documento si compone di quattro sezioni che disciplinano, nel loro complesso, l'intera materia antincendio:
 - *sezione G Generalità*: contiene i principi fondamentali per la progettazione della sicurezza antincendio applicabili indistintamente a tutte le attività;
 - *sezione S Strategia antincendio*: contiene le *misure antincendio* di prevenzione, protezione e gestionali applicabili a tutte le attività, per comporre la *strategia antincendio* al fine di ridurre il rischio di incendio;
 - *sezione V Regole tecniche verticali*: contiene le *regole tecniche verticali*.
 - *sezione M Metodi*: contiene la descrizione di metodologie progettuali volte alla risoluzione di specifiche problematiche tecniche.
2. Ciascun capitolo del presente documento appartiene ad una delle sezioni sopra riportate, come specificato in testa al frontespizio del capitolo stesso.

Novità 2015

D.M. 3 Agosto 2015

Coesistenza transitoria, non definitiva, di entrambe i metodi.

Il Codice si applica per Intero e non in parte

Novità importanti:

G.2.3

Ipotesi fondamentali

1. I contenuti tecnici del presente documento sono basati sulle seguenti *ipotesi fondamentali*:
 - a. in condizioni ordinarie, l'incendio di un'attività si avvia da un solo punto di innesco.
 - b. il rischio di incendio di un'attività non può essere *ridotto a zero*.

Le misure antincendio di prevenzione, di protezione e gestionali previste nel presente documento sono pertanto selezionate al fine di minimizzare il rischio di incendio, in termini di probabilità e di conseguenze, entro limiti *considerati* accettabili.

Novità 2015

D.M. 3 Agosto 2015

Novità importanti:

- R_{vita} , *profilo di rischio* relativo alla salvaguardia della vita umana;
- R_{beni} , *profilo di rischio* relativo alla salvaguardia dei *beni economici*;
- $R_{ambiente}$, *profilo di rischio* relativo alla tutela dell'*ambiente* dagli effetti dell'incendio.

Novità 2015

D.M. 3 Agosto 2015

Si parla di Livelli di Prestazione

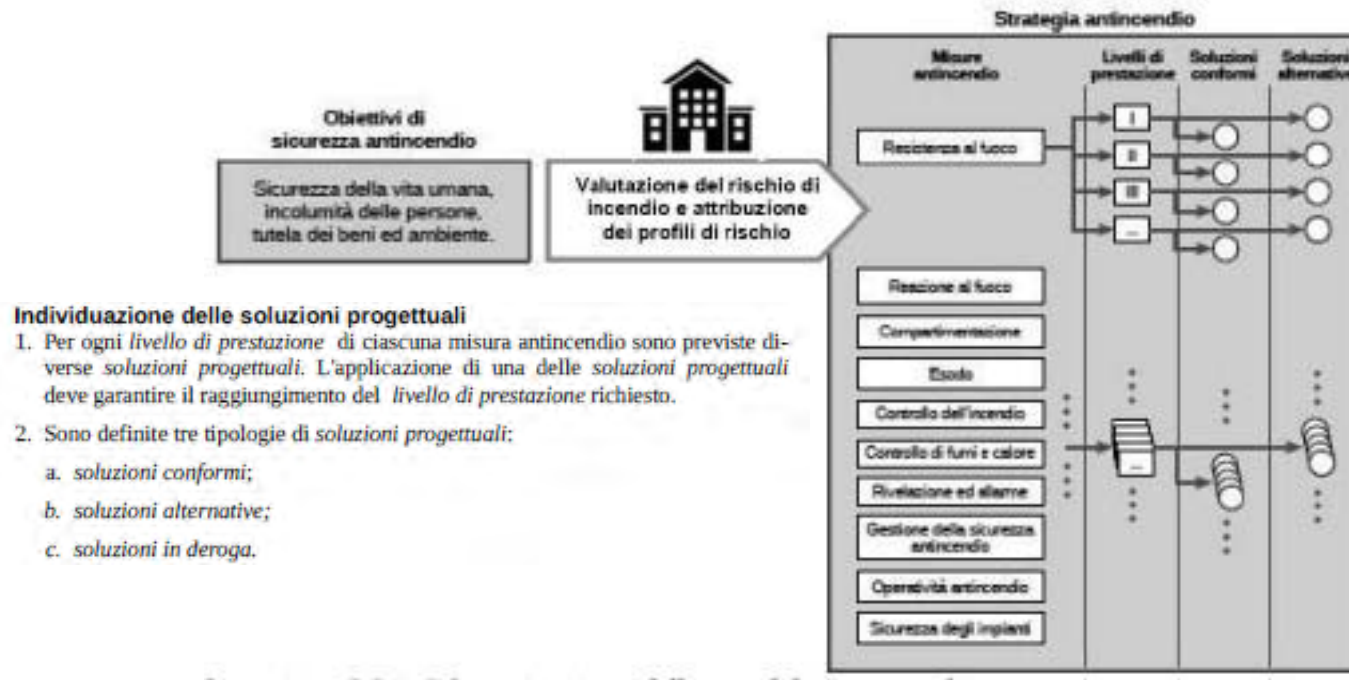

Novità 2015 D.M. 3 Agosto 2015



Novità 2015

D.M. 3 Agosto 2015

G.2.11

Riferimenti

1. Ciascun capitolo del presente documento contiene i riferimenti a norme tecniche e pubblicazioni scientifiche da cui trae metodi, soglie, parametri.
2. Si indicano di seguito alcuni riferimenti bibliografici impiegati come riferimento nella stesura del presente documento:
 - a. BS 9999:2008 "*Code of practice for fire safety in the design, management and use of buildings*", British Standards Institution (BSI)
<http://www.bsigroup.com/>
 - b. NFPA 101 "*Life Safety Code*", National Fire Protection Association
<http://www.nfpa.org>
 - c. International Fire Code 2009, International Code Council
<http://www.iccsafe.org/>

Novità 2015

D.M. 3 Agosto 2015

Altre novità fondamentali:

STRATEGIA ANTINCENDIO

Capitolo S.5 Gestione della sicurezza antincendio

Organigramma della sicurezza

Diversi Livelli di gestione e figure presenti

Capitolo M.1 METODI
**Metodologia per l'ingegneria
della sicurezza antincendio**

Capitolo M.2 METODI
**Scenari di incendio
per la progettazione prestazionale**

Capitolo M.3 METODI
**Salvaguardia della vita
con la progettazione prestazionale**

FSE (fire safety
engineering)

Novità 2016

D.M. 3 Agosto 2015

Sezione V Regole tecniche verticali

Nuovo D.M. 23-06-2016 Uffici

Nuovo D.M. 09-08-2016 Alberghi (non estesa ai rifugi ed attività ricettivo turistiche all'aria aperta tipo campeggi)

Protezione Attiva – Rivelazione Incendio

Impianti Rivelazione Incendio

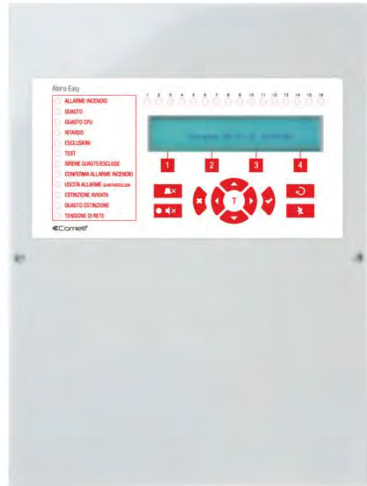

ANTINCENDIO

Rivelazione Incendio

Scelta dei Rivelatori

Scelta dei Rivelatori d'Incendio

- L'altezza di posa dei rivelatori merita una considerazione particolare perché l'azione esercitata dai fenomeni fisici dell'incendio sull'elemento sensibile, diminuisce con l'aumento della distanza tra il focolaio e il rivelatore, per cui in ambienti di notevole altezza la segnalazione d'allarme è ritardata
- Per i rivelatori di fumo e nel caso di fuoco aperto la spinta termodinamica trasporta agevolmente in alto le particelle di fumo e pertanto l'effetto diluente esercitato dall'altezza può in parte essere compensato, installando rivelatori con maggiore sensibilità
- In presenza di fuoco covante, la spinta termica risulta molto debole e quindi l'intervento dei rivelatori, installati a notevole altezza, è garantita solamente dopo che l'incendio si è trasformato da covante a fuoco aperto

Rivelazione Incendio

Scelta dei Rivelatori

Scelta dei Rivelatori d'Incendio

- Per i rivelatori termici, le correnti d'aria calda, attivate da un fuoco a fiamma viva, subiscono un forte raffreddamento con l'aumento delle distanza percorsa e con l'incremento del volume interessato. Per questo motivo è sconsigliato l'uso di rivelatori termici in locale ampi e di notevole altezza
- Gli *elementi* che influenzano la scelta del rivelatore e conseguentemente la sua efficacia sono:
 - Polverosità dell'ambiente (cavedi, industrie del legno)
 - Presenza di fumi di lavorazioni, vapori
 - Temperatura ambiente e sue escursioni
 - Umidità
 - Vento
 - Presenza di vapori o gas corrosivi
 - Grado di protezione IP richiesto
 - Vibrazioni, urti
 - Disturbi elettromagnetici, campi elettrici (sale trasformatori)
 - Classificazione dell'area (eexd, Atex)
 - Accesso per manutenzioni (controsoffitti inaccessibili)
 - Moti d'aria
 - La natura dell'incendio nella sua fase iniziale

Rivelazione Incendio Scelta dei Rivelatori – Esempi

Scelta dei Rivelatori d'Incendio – Esempi

Autorimessa – TEMPERATURA SOGLIA FISSA

Cucina – TEMPERATURA SOGLIA FISSA

Tettoie di Carico/Scarico – TERMOVELOCIMETRICO

Locali Tecnici Condizionati o non – TERMICI E/O
TERMOVELOCIMETRICI – FUMO

Magazzini Logistica – MULTICRITERIO

IL MULTICRITERIO NON È LA SOLUZIONE DEFINITIVA,
TUTT'ALTRO.

IL RIVELATORE DI FUMO VIENE UTILIZZATO NEL 90%
DELLE INSTALLAZIONI MA NON SEMPRE È LA SOLUZIONE
CORRETTA

Rivelazione Incendio – Quadro Normativo

D.M. 22 Gennaio 2008, n.37

L. 46/90	DM 37/08	Differenza
a) gli impianti di produzione, di trasporto, di distribuzione e di utilizzazione dell'energia elettrica all'interno degli edifici a partire dal punto di consegna dell'energia fornita dall'ente distributore;	a) impianti di produzione, trasformazione, trasporto, distribuzione, utilizzazione dell'energia elettrica, impianti di protezione contro le scariche atmosferiche, nonché gli impianti per l'automazione di porte, cancelli e barriere;	Sono inserite le seguenti definizioni: la trasformazione degli impianti, gli impianti di protezione contro le scariche atmosferiche e quelli delle automazione di porte, cancelli e barriere. Per questi ultimi impianti, pare, indipendentemente dal tipo di alimentazione.
b) gli impianti radiotelevisivi ed elettronici in genere, le antenne e gli impianti di protezione da scariche atmosferiche;	b) impianti radiotelevisivi, le antenne e gli impianti elettronici in genere;	Non comprende più gli impianti inerenti la protezione contro le scariche atmosferiche.
c) gli impianti di riscaldamento e di climatizzazione azionati da fluido liquido, aeriforme, gassoso e di qualsiasi natura o specie;	c) impianti di riscaldamento, di climatizzazione, di condizionamento e di refrigerazione di qualsiasi natura o specie, comprese le opere di evacuazione dei prodotti della combustione e delle condense, e di ventilazione ed aerazione dei locali;	Sono inseriti esplicitamente gli impianti di refrigerazione, così sono inserite le opere (non specificate diversamente) di evacuazione dei prodotti delle condense, di ventilazione ed aerazione.
d) gli impianti idrosanitari nonché quelli di trasporto, di trattamento, di uso, di accumulo e di consumo di acqua all'interno degli edifici a partire dal punto di consegna dell'acqua fornita dall'ente distributore;	d) impianti idrici e sanitari di qualsiasi natura o specie;	Pur essendo la definizione diversa, non si tratta di diversa tipologia di impianti.
e) gli impianti per il trasporto e l'utilizzazione di gas allo stato liquido o aeriforme all'interno degli edifici a partire dal punto di consegna del combustibile gassoso fornito dall'ente distributore;	e) impianti per la distribuzione e l'utilizzazione di gas di qualsiasi tipo, comprese le opere di evacuazione dei prodotti della combustione e ventilazione ed aerazione dei locali;	Sono inserite esplicitamente le opere (non specificate diversamente) di evacuazione dei prodotti delle condense, di ventilazione ed aerazione.
f) gli impianti di sollevamento di persone o di cose per mezzo di ascensori, di montacarichi, di scale mobili e simili	f) impianti di sollevamento di persone o di cose per mezzo di ascensori, di montacarichi, di scale mobili e simili;	Identica definizione
g) gli impianti di protezione antincendio.	g) impianti di protezione antincendio.	Identica definizione
g) gli impianti di protezione antincendio.	Impianti di protezione antincendio: gli impianti di alimentazione di idranti, gli impianti di estinzione di tipo automatico e manuale nonché gli impianti di rilevazione di gas, di fumo e d'incendio;	E chiarito oltre ogni dubbio che anche gli impianti manuali sono inseriti in questa tipologia, così come è chiarito che gli impianti di rilevazione di gas, di fumo e d'incendio sono impianti per i quali è necessaria l'abilitazione specifica per gli impianti indicati all'art. 1, comma 2° lettera g).

Rivelazione Incendio – Quadro Normativo

D.M. 22 Gennaio 2008, n.37

<p align="center">IMPIANTI CON OBBLIGO DI PROGETTO REDATTO DA PROFESSIONISTA ISCRITTO NEGLI ALBI PROFESSIONALI</p>	<p align="center">RIFERIMENTO "LETTERA IMPIANTO" ex DM 37/08</p>
<p>impianti di cui all'articolo 1, comma 2, lettera a), per tutte le utenze condominiali e per utenze domestiche di singole unità abitative aventi potenza impegnata superiore a 6 kw o per utenze domestiche di singole unità abitative di superficie superiore a 400 mq</p>	<p align="center">a)</p>
<p>impianti elettrici realizzati con lampade fluorescenti a catodo freddo, collegati ad impianti elettrici, per i quali è obbligatorio il progetto e in ogni caso per impianti di potenza complessiva maggiore di 1200 VA resa dagli alimentatori;</p>	<p align="center">a)</p>
<p>impianti di cui all'articolo 1, comma 2, lettera a), relativi agli immobili adibiti ad attività produttive, al commercio, al terziario e ad altri usi, quando le utenze sono alimentate a tensione superiore a 1000 V, inclusa la parte in bassa tensione, o quando le utenze sono alimentate in bassa tensione aventi potenza impegnata superiore a 6 kw o qualora la superficie superi i 200 mq</p>	<p align="center">a)</p>
<p>impianti elettrici relativi ad unità immobiliari provviste, anche solo parzialmente, di ambienti soggetti a normativa specifica del CEI, in caso di locali adibiti ad uso medico o per i quali sussista pericolo di esplosione o a maggior rischio di incendio, nonché per gli impianti di protezione da scariche atmosferiche in edifici di volume superiore a 200 mc</p>	<p align="center">a)</p>
<p>impianti di cui all'articolo 1, comma 2, lettera b), relativi agli impianti elettronici in genere quando coesistono con impianti elettrici con obbligo di progettazione</p>	<p align="center">b)</p>
<p>impianti di cui all'articolo 1, comma 2, lettera c), dotati di canne fumarie collettive ramificate, nonché impianti di climatizzazione per tutte le utilizzazioni aventi una potenzialità frigorifera pari o superiore a 40.000 frigoriferi/ora</p>	<p align="center">c)</p>
<p>impianti di cui all'articolo 1, comma 2, lettera e), relativi alla distribuzione e l'utilizzazione di gas combustibili con portata termica superiore a 50 kw o dotati di canne fumarie collettive ramificate, o impianti relativi a gas medicali per uso ospedaliero e simili, compreso lo stoccaggio</p>	<p align="center">e)</p>
<p>impianti di cui all'articolo 1, comma 2, lettera g), se sono inseriti in un'attività soggetta al rilascio del certificato prevenzione incendi e, comunque, quando gli idranti sono in numero pari o superiore a 4 o gli apparecchi di rilevamento sono in numero pari o superiore a 10</p>	<p align="center">g)</p>

Rivelazione Incendio – Quadro Normativo

D.M. 20 Dicembre 2012

***Ravvisata** la necessità di aggiornare le disposizioni di sicurezza antincendio per la progettazione, la costruzione, l'esercizio e la manutenzione degli impianti di protezione attiva installati nelle attività soggette ai controlli di prevenzione incendi*

Regola tecnica di prevenzione incendi per gli impianti di protezione attiva contro l'incendio installati nelle attività soggette ai controlli di prevenzione incendi.

Impianti di protezione attiva o Sistemi di protezione attiva contro l'incendio: per impianti di protezione attiva contro l'incendio o sistemi di protezione attiva contro l'incendio, di seguito denominati entrambi "Impianti", si intendono: gli impianti di **rivelazione incendio e segnalazione allarme** incendio; gli impianti di **estinzione o controllo** dell'incendio, di tipo automatico o manuale; gli impianti di **controllo del fumo e del calore**;

Regola dell'arte: stadio dello sviluppo raggiunto in un determinato momento storico dalle capacità tecniche relative a prodotti, processi o servizi, basato su comprovati risultati scientifici, tecnologici o sperimentali. Fermo restando il rispetto delle disposizioni legislative e regolamentari applicabili, la presunzione di regola dell'arte è riconosciuta alle norme emanate da Enti di normazione nazionali, europei o internazionali;

Rivelazione Incendio – Quadro Normativo

D.M. 20 Dicembre 2012

Norme per la regola dell'arte indicate nel D.M. 20/12/2012

UNI 10779 per le reti idranti (alimentazione idrica)

UNI EN 14384 e 14339 conformità idranti soprasuolo e sottosuolo

UNI EN 12845 Impianti Sprinkler

UNI EN 15004 e UNI 11280 per gli impianti che utilizzano agenti estinguenti gassosi;

UNI EN 13565-2 per gli impianti a schiuma;

UNI EN 12416-2 per gli impianti a polvere, la norma;

UNI CEN/TS 14972 per gli impianti ad acqua nebulizzata;

UNI CEN/TS 14816 per gli impianti spray ad acqua;

UNI ISO 15779 per gli impianti ad aerosol condensato.

UNI 9795 per gli impianti di rivelazione e segnalazione allarme incendio;

UNI 9494 per gli impianti di controllo del fumo e del calore;

Rivelazione Incendio – Quadro Normativo

D.M. 03 Agosto 2015

S.7.2 Livelli di prestazione

I. Nella tabella S.7-1 sono indicati i livelli di prestazione per la rivelazione e allarme incendio

Livello di prestazione	Descrizione
I	La rivelazione e allarme incendio è demandata agli occupanti
II	Segnalazione manuale e sistema d'allarme esteso a tutta l'attività
III	Rivelazione automatica estesa a porzioni dell'attività, sistema d'allarme, eventuale avvio automatico di sistemi di protezione attiva
IV	Rivelazione automatica estesa a tutta l'attività, sistema d'allarme, eventuale avvio automatico di sistemi di protezione attiva

Rivelazione Incendio – Quadro Normativo D.M. 03 Agosto 2015 – Specifica Tecnica

Ai fini della valutazione del progetto antincendio dell'attività, prevista dalla normativa vigente, gli impianti devono essere documentati dalla *specificca dell'impianto* che si intende installare o modificare sostanzialmente. La *specificca dell'impianto* deve essere a firma di *tecnico abilitato* nel caso di cui al comma 2 o di *professionista antincendio* nel caso di cui al comma 3.

2. Qualora il *progetto dell'impianto* sia elaborato secondo una norma adottata da un ente di normalizzazione nazionale o europeo, lo stesso deve essere a firma di *tecnico abilitato*.
3. Qualora il *progetto dell'impianto* sia elaborato secondo le norme o i documenti tecnici elencati nel seguito, lo stesso deve essere a firma di *professionista antincendio*:
 - a. norme o documenti tecnici adottati da organismi non europei riconosciuti nel settore antincendio,
 - b. norme internazionali trasposte a livello nazionale,
 - c. documenti tecnici adottati da un ente di normazione europea,fatti salvi gli obblighi connessi all'impiego di prodotti soggetti a normativa comunitaria di armonizzazione. Il *progetto dell'impianto* deve essere a firma di *professionista antincendio* anche in caso di impiego di *prodotti o tecnologie di tipo innovativo* di cui al paragrafo G.2.6.

Specificca tecnica (o documento tecnico): documento che prescrive i requisiti tecnici che un determinato prodotto, processo, servizio o sistema deve soddisfare.

Il Progettista/Tecnico non si limita a indicare dove serve l'impianto rivelazione Incendio, ma serve che venga indicato che tipologia di impianto

Rivelazione Incendio – Quadro Normativo

D.M. 03 Agosto 2015

S.7.7

Riferimenti

1. Si indicano i seguenti riferimenti bibliografici:

- a. ISO 7240-1 "Fire detection and alarm systems -- Part 1: General and definitions";
- b. ISO 7240-14 "Fire detection and alarm systems -- Part 14: Design, installation, commissioning and service of fire detection and fire alarm systems in and around buildings";
- c. UNI EN 54-1 "Sistemi di rivelazione e di segnalazione d'incendio - Parte 1: Introduzione";
- d. UNI EN 54-13 "Sistemi di rivelazione e di segnalazione d'incendio - Parte 13 - Valutazione della compatibilità dei componenti di un sistema";
- e. UNI 9795 "Sistemi fissi automatici di rivelazione e di segnalazione allarme d'incendio - Progettazione, installazione ed esercizio";
- f. BS 5839-1 "Fire detection and fire alarm systems for buildings. Code of practice for design, installation, commissioning and maintenance of systems in non-domestic premises";
- g. CEA Base requirements for Installers of Automatic Fire Detection and Alarm Systems (AFDS), Intruder Alarm Systems (IAS) and/or CCTV-Systems CEA 4048: June 2006;
- h. NFPA 72 "National fire alarm and signaling code", National Fire Protection Association, Quincy (Massachusetts), USA;
- i. UNI 11224 "Sistemi fissi di rivelazione e di segnalazione allarme d'incendio - Controllo iniziale e manutenzione dei sistemi di rivelazione incendi";
- j. UNI ISO 7240-19 "Sistemi fissi di rivelazione e di segnalazione allarme d'incendio: Progettazione, installazione, messa in servizio, manutenzione ed esercizio dei sistemi di allarme vocale per scopi d'emergenza".

Rivelazione Incendio

Tipologia di Impianto

Tipi di Impianti di Rivelazione Fumo

- Sostanzialmente gli impianti di rivelazione incendio sono realizzati adottando due tecniche:
 - Convenzionale
 - Analogica
- Il primo sistema è utilizzato per impianti modesti. E' caratterizzato dal limite che la centrale di controllo e segnalazione è in grado di distinguere solamente se l'incendio ha avuto origine e si è sviluppato in una certa zona sorvegliata da un gruppo di rivelatori, ma non permette di definire quale rivelatore ha attivato l'allarme. La mancata individuazione singola dei rivelatori, rende pertanto adatto questo tipo d'impianto soprattutto in ambienti e locali di piccole dimensioni, dove questo limite non è particolarmente sentito
- Il sistema analogico digitale supera i limiti sopra indicati, poiché i rivelatori d'incendio sono in grado di trasmettere un segnale codificato (ogni rivelatore ha un proprio codice di identificazione ID) alla centrale. Questa caratteristica permette di individuare con precisione il rivelatore che ha segnalato l'allarme

Rivelazione Incendio Sistema Convenzionale

SISTEMA CONVENZIONALE

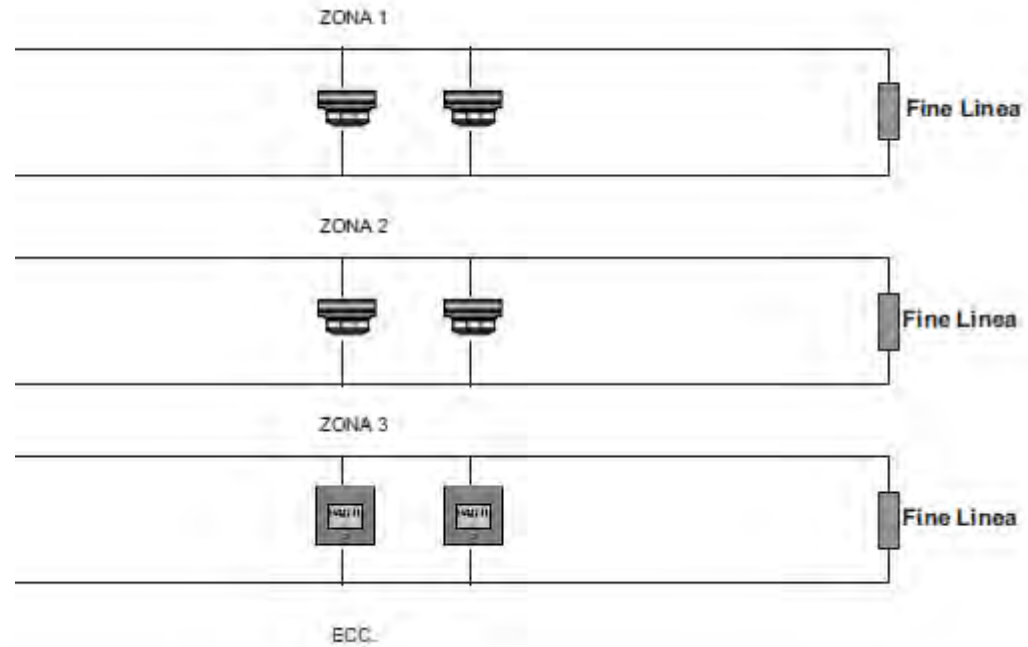

Rivelazione Incendio Sistema Convenzionale

SISTEMA CONVENZIONALE



Rivelazione Incendio Sistema Analogico Indirizzato

SISTEMA INDIRIZZABILE

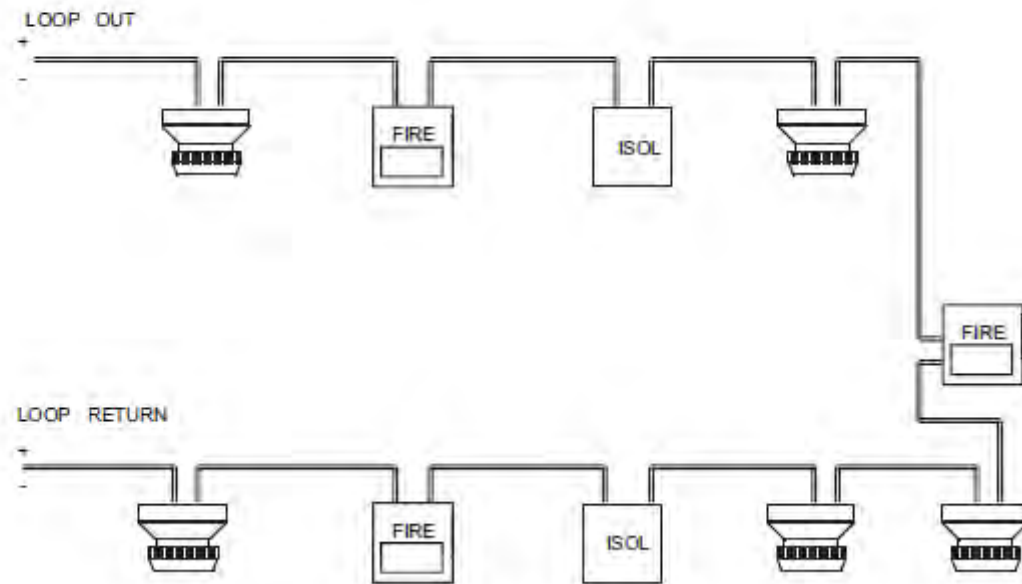
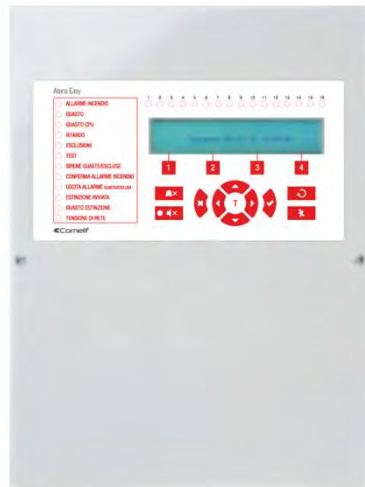

Rivelazione Incendio Sistema Analogico Indirizzato

SISTEMA INDIRIZZABILE



UNI 9795 edizione 2013

Schema EN54 – 1

Legenda

- 1 Funzione di rivelazione e attivazione
- 2 Funzione di comando per segnalazioni ed attivazioni
- 3 Funzioni associate locali
- 4 Funzioni associate remote
- A Rivelatore(i) d'incendio
- B Funzione di controllo e segnalazione
- C Funzione di allarme incendio
- D Funzione di segnalazione manuale
- E Funzione di trasmissione dell'allarme incendio
- F Funzione di ricezione dell'allarme incendio
- G Funzione di comando del sistema o attrezzatura di protezione contro l'incendio
- H Sistema automatico o attrezzatura di protezione contro l'incendio
- J Funzione di trasmissione dei segnali di guasto
- K Funzione di ricezione dei segnali di guasto
- L Funzione di alimentazione
- M Funzione di controllo e segnalazione degli allarmi vocali
- N Funzione di ingresso e uscita ausiliaria
- O Funzione di gestione ausiliaria
- ↔ Scambio di informazioni tra funzioni

Schema EN54 – 1 fondamentale nel nuovo D.M. 03/08/2015

Livello di prestazione	Aree sorvegliate	Funzioni minime degli IRAI		Funzioni di evacuazione e allarme	Funzioni di avvio protezione attiva ed arresto altri impianti
		Funzioni principali	Funzioni secondarie		
I	-	[1]		[2]	[3]
II	-	B, D, L, C	-	[5]	[3]
III	[8]	A, B, D, L, C,	E, F, G, H [4]	[5]	[3] o [7]
IV	Tutte	A, B, D, L, C,	E, F, G, H, M, N, O	[5] e [6]	[7]

[1] Non sono previste funzioni, la rivelazione e l'allarme sono demandate agli occupanti.
 [2] L'allarme è trasmesso tramite segnali convenzionali codificati nelle procedure di emergenza (es. a voce, suono di campana, accensione di segnali luminosi, ...) comunque percepibili da parte degli occupanti.
 [3] Demandate a procedure operative nella pianificazione d'emergenza.
 [4] Non previste ove l'avvio dei sistemi di protezione attiva ed arresto altri impianti sia demandato a procedure operative nella pianificazione d'emergenza.
 [5] Con dispositivi di diffusione visuale e sonora o altri dispositivi adeguati alle capacità percettive degli occupanti ed alle condizioni ambientali (es. segnalazione di allarme ottica, a vibrazione, ...).
 [6] Per elevati affollamenti, geometrie complesse, sia previsto sistema EVAC secondo norme adottate dall'ente di normazione nazionale.
 [7] Automatiche su comando della centrale o mediante centrali autonome di azionamento (asservite alla centrale master), richiede le ulteriori funzioni E, F, G, H della tabella S.7-4.
 [8] Spazi comuni, vie d'esodo e spazi limitrofi, aree dei beni da proteggere, aree a rischio specifico.

Livelli di Prestazione nel nuovo D.M. 09/08/2016 (Alberghi)

V.5.4.7

Rivelazione ed allarme

1. In relazione al tipo di aree presenti, l'attività deve essere dotata di misure di rivelazione ed allarme (Capitolo S.7) secondo i livelli di prestazione di cui alla tabella V.5-6.
2. Per il livello IV di prestazione deve essere sempre previsto sistema EVAC.
3. Nelle aree TC dove sono installati apparecchi a fiamma libera (ad esempio camini, stufe...) la funzione A (Tabella S.7-5) deve comprendere anche rivelatori di monossido di carbonio.

TC: spazi di riposo, aree in cui la maggior parte degli occupanti può essere addormentata;

Livelli di Prestazione nel nuovo D.M. 09/08/2016 (Alberghi)

Classificazione dell'Attività	Classificazione dell'Attività				
	HA	HB	HC	HD	HE
PA, PB	III	III	III [1]	III[1]	III[1]
PC	III	III	III[1]	IV	IV
PD, PE	IV	IV	IV	IV	IV

[1] Le funzioni E,F,G ed H devono essere automatiche su comando della centrale o con centrali autonome di azionamento asservite alla centrale master.

Tabella V.5- 6: Livelli di prestazione per rivelazione ed allarme

a) in relazione al numero dei posti letto p:

PA: $25 < p \leq 50$;

PB: $50 < p \leq 100$;

PC: $100 < p \leq 500$;

PD: $500 < p \leq 1000$;

PE: $p > 1000$.

b) in relazione alla massima quota dei piani h:

HA: $h \leq 12$ m;

HB: 12 m $< h \leq 24$ m;

HC: 24 m $< h \leq 32$ m;

HD: 32 m $< h \leq 54$ m;

HE: $h > 54$ m.

Livelli di Prestazione nel nuovo D.M. 09/08/2016 (Alberghi)

V. 5.4

Strategia antincendio

1. Devono essere applicate *tutte* le misure antincendio della *regola tecnica orizzontale* (RTO) attribuendo i livelli di prestazione secondo i criteri in esse definiti, fermo restando quanto indicato al successivo punto 3.
2. Devono essere altresì applicate le prescrizioni dei capitoli V.1 e, ove pertinente, V.3.
3. Nei paragrafi che seguono sono riportate le indicazioni complementari o sostitutive delle *soluzioni conformi* previste dai corrispondenti livelli di prestazione della RTO.
4. Per le attività esercitate in diverse opere da costruzione, anche adiacenti, purché tra loro compartimentate, le *misure antincendio* devono essere correlate al numero di posti letto della singola opera da costruzione.
5. Per le attività di cui al precedente punto 4, aventi in una singola opera da costruzione un numero di posti letto non superiore a 25, devono essere applicate, a queste, le *misure antincendio* indicate al paragrafo V.5.6.

- V.1: Attività a rischio specifico

3. Sono considerate aree a rischio specifico (Capitolo V.1) almeno le seguenti aree: aree TK e TZ quali lavanderie, stirerie, locali di cottura, locali con apparecchiature che utilizzano fiamme libere.

TK: locali con carico di incendio specifico $q_f > 1200 \text{ MJ/m}^2$;

- V.3: Vani degli Ascensori

Livelli di Prestazione nel nuovo D.M. 09/08/2016 (Alberghi)

- V.1: Attività a rischio specifico

V.1.2

Strategia antincendio

1. In relazione alle risultanze della valutazione del rischio di incendio ed alle caratteristiche delle aree a rischio specifico, il progettista valuta, almeno, l'applicazione delle seguenti misure:
 - a. inserimento delle aree a rischio specifico in compartimento antincendio autonomo (Capitolo S.3), interposizione di distanze di separazione, riduzione delle superfici lorde di compartimento, ubicazione fuori terra o su piani poco profondi;
 - b. installazione di impianti di controllo o estinzione dell'incendio con livello di prestazione non inferiore a II (Capitolo S.6);
 - c. installazione di un impianto IRAI con livello di prestazione III (Capitolo S.7);
 - d. predisposizione di sistemi per il controllo fumi e calore con livello di prestazione non inferiore a II (Capitolo S.8);
 - e. predisposizione di idonee misure di gestione della sicurezza antincendio (Capitolo S.5);
 - f. effettuazione della valutazione del rischio di esplosione (Capitolo V.2).
2. Nel caso di compartimentazione multipiano dell'attività (Capitolo S.3), le aree a rischio specifico devono comunque essere inserite in compartimento autonomo.

Livelli di Prestazione nel nuovo D.M. 09/08/2016 (Alberghi)

V. 5.6 Opera da costruzione con un numero di posti letto non superiore a 25

1. Le misure antincendio per le aree TB e TC si applicano con i Livelli di prestazione indicati nella tabella V.5-7.

Misura antincendio	Livello di prestazione
Reazione al fuoco (Capitolo S.1)	I [1]
Resistenza al fuoco (Capitolo S.2)	III [2]
Compartimentazione (Capitolo S.3)	I
Esodo (Capitolo S.4)	I
Gestione della Sicurezza antincendio (Capitolo S.5)	[3]
Controllo dell'Incendio (Capitolo S.6)	II
Rivelazione ed allarme (Capitolo S.7)	I
Controllo dei fumi e del calore (Capitolo S.8)	I
Operatività antincendio (Capitolo S.9)	II
<p>[1] Nelle aree TC si applica quanto indicato al paragrafo V.5.4.1 punto 1.</p> <p>[2] La classe di resistenza al fuoco non può essere inferiore a 30 ovvero 15 nel caso indicato al paragrafo V.5.4.2 punto 2.</p> <p>[3] Livello da determinare in funzione del numero di posti letto complessivo per l'intera attività.</p>	

Tabella V.5-7: Livelli di prestazione per attività in opere da costruzione con un numero di posti letto non superiore a 25

Livelli di Prestazione nel nuovo D.M. 23/06/2016 (Uffici)

V.4.4.6 Rivelazione ed allarme

1. L'attività deve essere dotata di misure di rivelazione ed allarme (Capitolo S.7) secondo i livelli di prestazione di cui alla tabella V.4-6.

Classificazione dell'Attività	Classificazione dell'Attività				
	HA	HB	HC	HD	HE
OA	II[1]	II [1][2]	II [1][2]	III[2]	IV
OB	II [1][2]	II [1][2]	III[2]	IV	IV
OC	III[2]	III[2]	IV	IV	IV

[1] Se presenti, le aree TM, TK, TT devono essere sorvegliate da rilevazione automatica d'incendio (funzione A capitolo S.7.)
 [2] Incremento di un livello di prestazione per attività aperte al pubblico

Tabella V.4- 6: Livelli di prestazione per rivelazione ed allarme

a) in relazione al numero delle *persone presenti* n:

OA: $300 < n \leq 500$;

OB: $500 < n \leq 800$;

OC: $n > 800$.

b) in relazione alla massima *quota dei piani* h:

HA: $h \leq 12$ m;

HB: $12 \text{ m} < h \leq 24$ m;

HC: $24 \text{ m} < h \leq 32$ m;

HD: $32 \text{ m} < h \leq 54$ m;

HE: $h > 54$ m.

Livelli di Prestazione nel nuovo D.M. 23/06/2016 (Uffici)

TA: locali destinati agli uffici e a spazi comuni;

TM: depositi o archivi di superficie lorda maggiore di 25 m² e carico di incendio specifico $q_f > 600 \text{ MJ/m}^2$;

TO: locali con affollamento > 100 persone;

Nota Ad esempio: *sala conferenza, sala riunione, mense ...*

TK: locali con carico di incendio specifico $q_f > 1200 \text{ MJ/m}^2$;

TT: locali in cui siano presenti quantità significative di apparecchiature elettriche ed elettroniche, locali tecnici rilevanti ai fini della sicurezza antincendio;

Nota: Ad esempio: *centri elaborazione dati, stamperie, cabine elettriche, ...*

TZ: altre aree.

UNI 9795 edizione 2013 Schema EN54 – 1

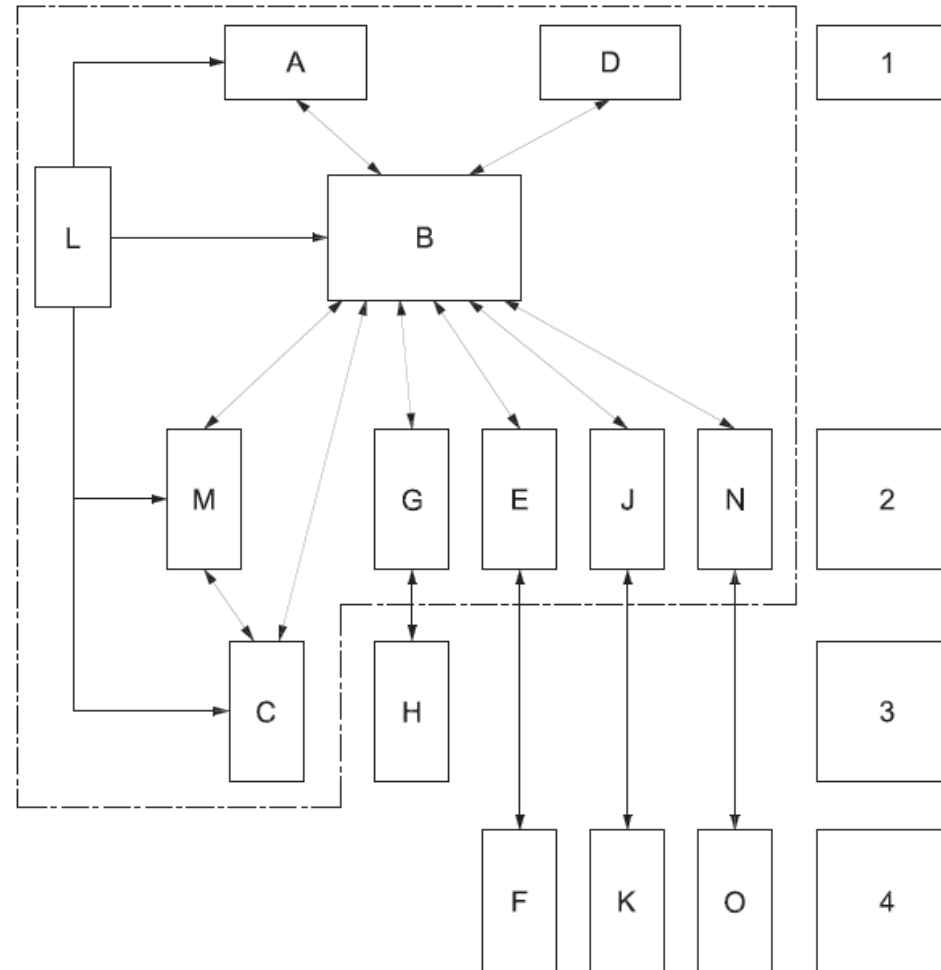

COLLEGAMENTO SIRENE SU USCITA SUPERVISIONATA

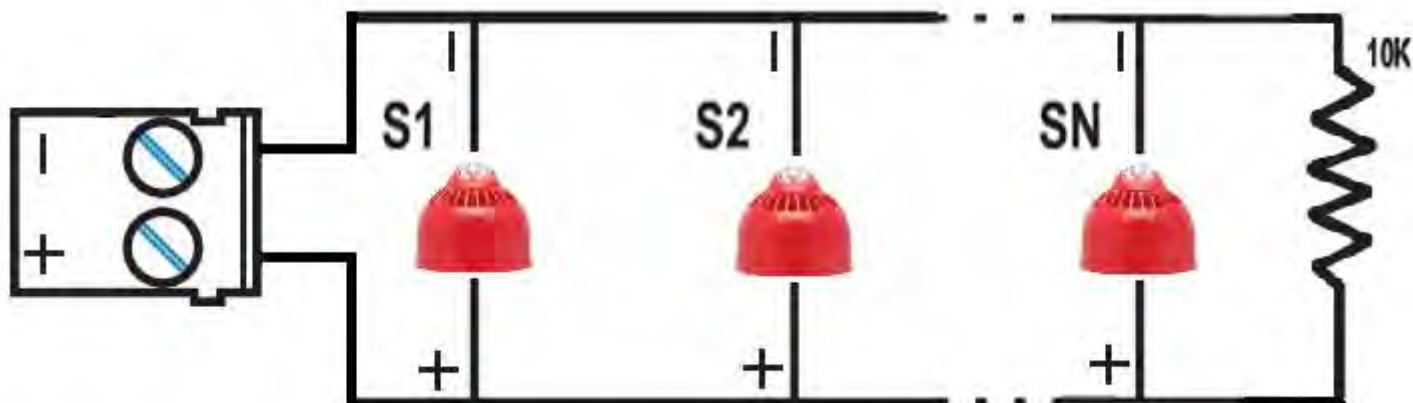

COLLEGAMENTO CAMPANE SU USCITA SUPERVISIONATA

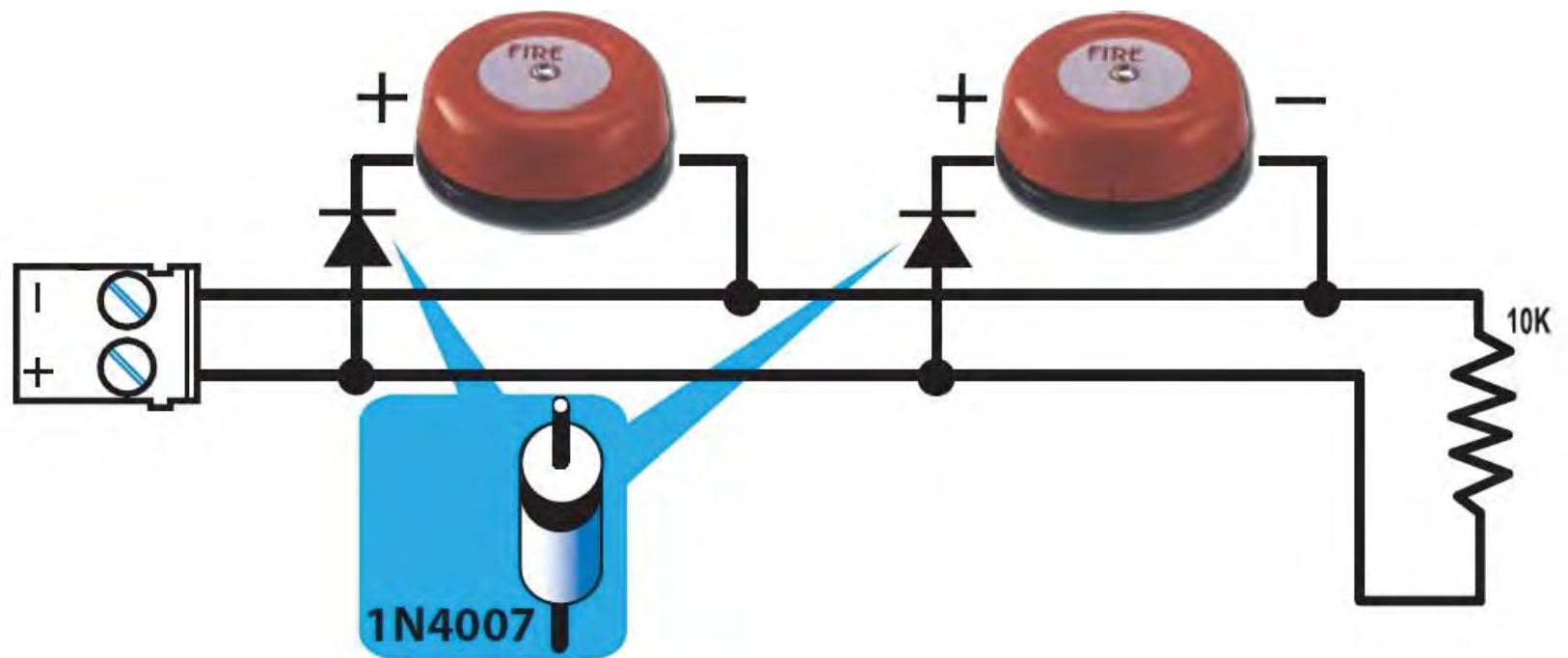

COLLEGAMENTO ELETTROMAGNETI SU USCITA SUPERVISIONATA

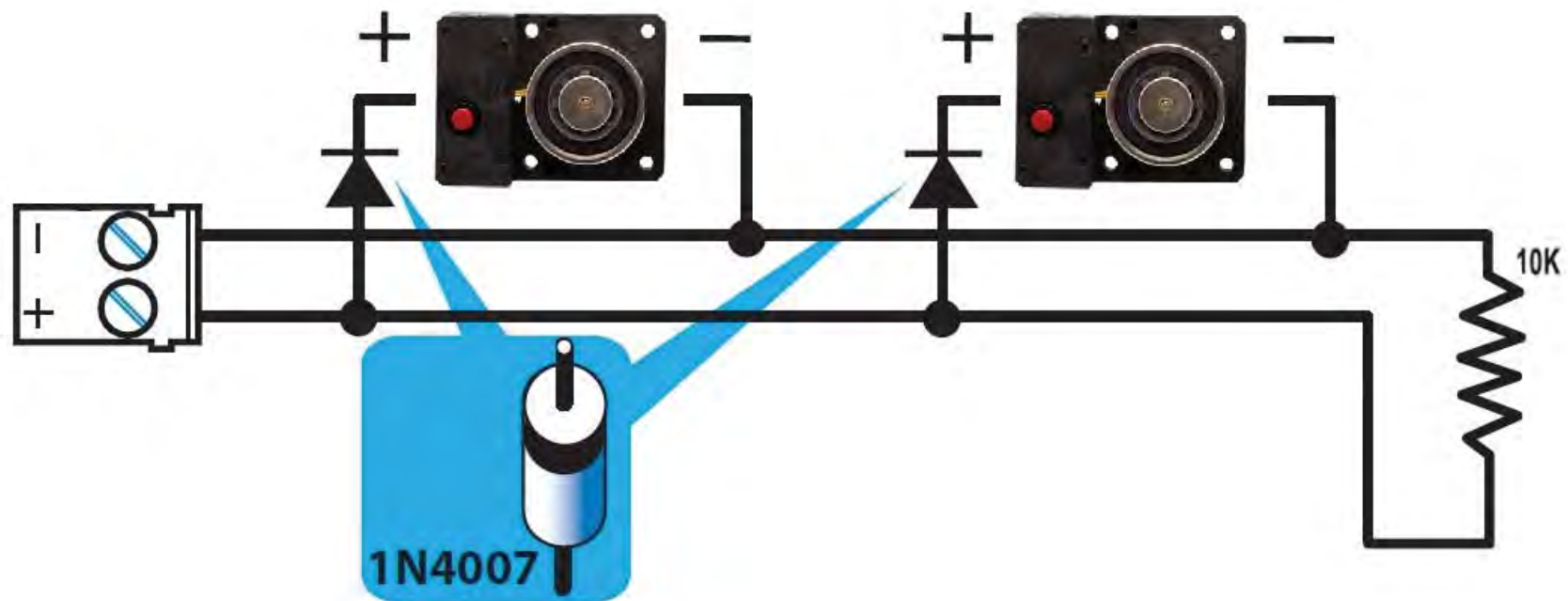

UNI 9795 edizione 2013 Gestione Fermo Elettromagnetico



Rivelazione Incendio Quali collegamenti e perché?

In sostanza come realizziamo un impianto?

Quali sono le tipologie di prodotti e i relativi collegamenti?

Come ci relazioniamo con la normativa?

Quali collegamenti sono da evitare dal punto di vista normativo/impiantistico e quali vanno bene?

Quali possibilità?

Rivelazione Incendio

Quali collegamenti e perché?

Quali Possibilità:

1. Sistema Convenzionale
2. Analogico Indirizzato Loop Chiuso

Quali collegamenti sono da evitare dal punto di vista normativo/impiantistico?

1. Ramificazioni a Stella del Loop e della linea Convenzionale
2. Collegamento a Loop Aperto
 - La Norma EN 54-2 (Centrale di controllo), prevede che la centrale esegua in maniera continua controlli sulle linee e dispositivi, e generi, in maniera univoca, i seguenti stati di Guasto:
 - Linea e/o Loop Aperto
 - Corto Circuito
 - Mancanza Dispositivo
 - Guasto Dispositivo

Rivelazione Incendio Convenzionale

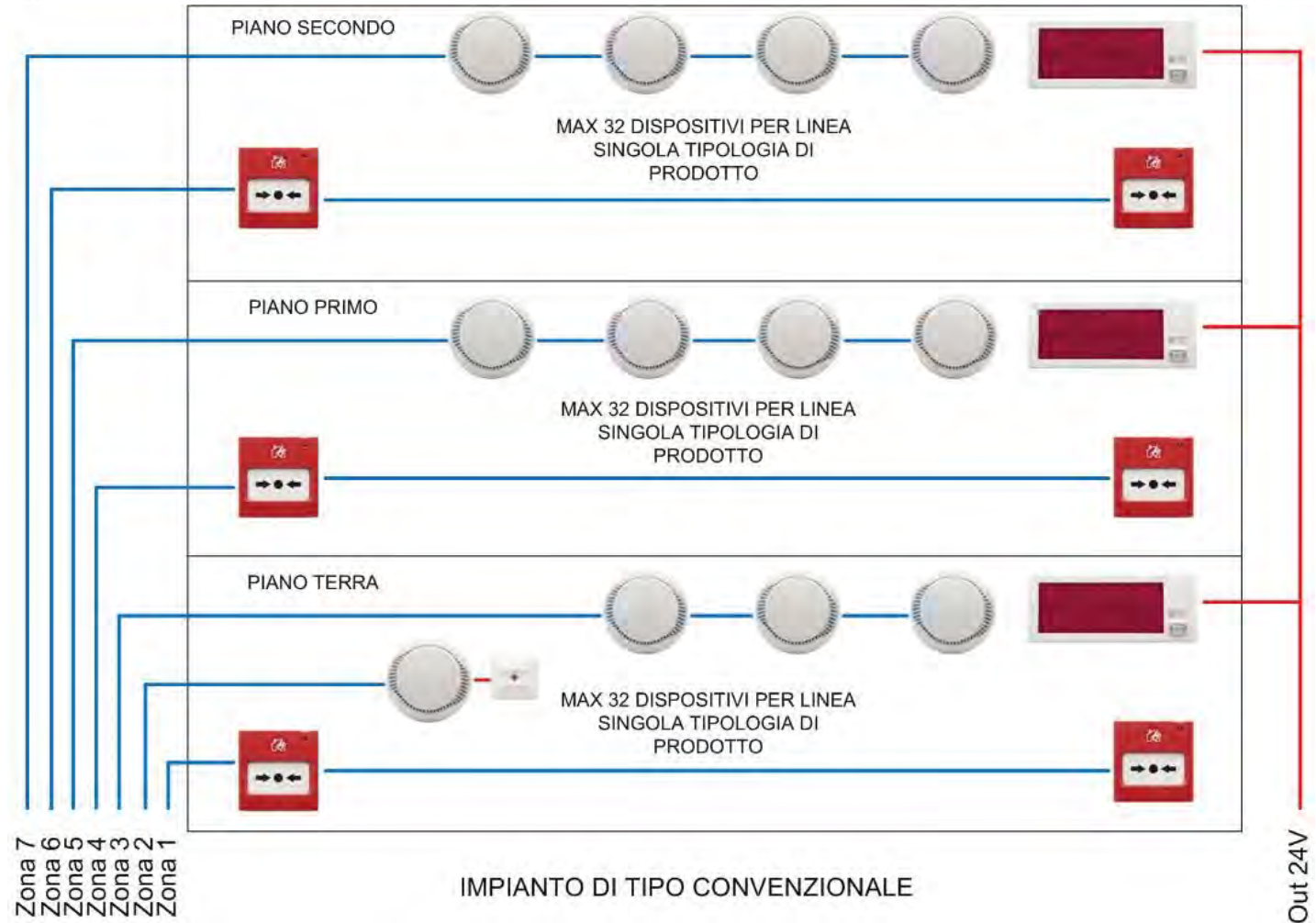

Rivelazione Incendio

Loop Chiuso con diramazioni a Stella

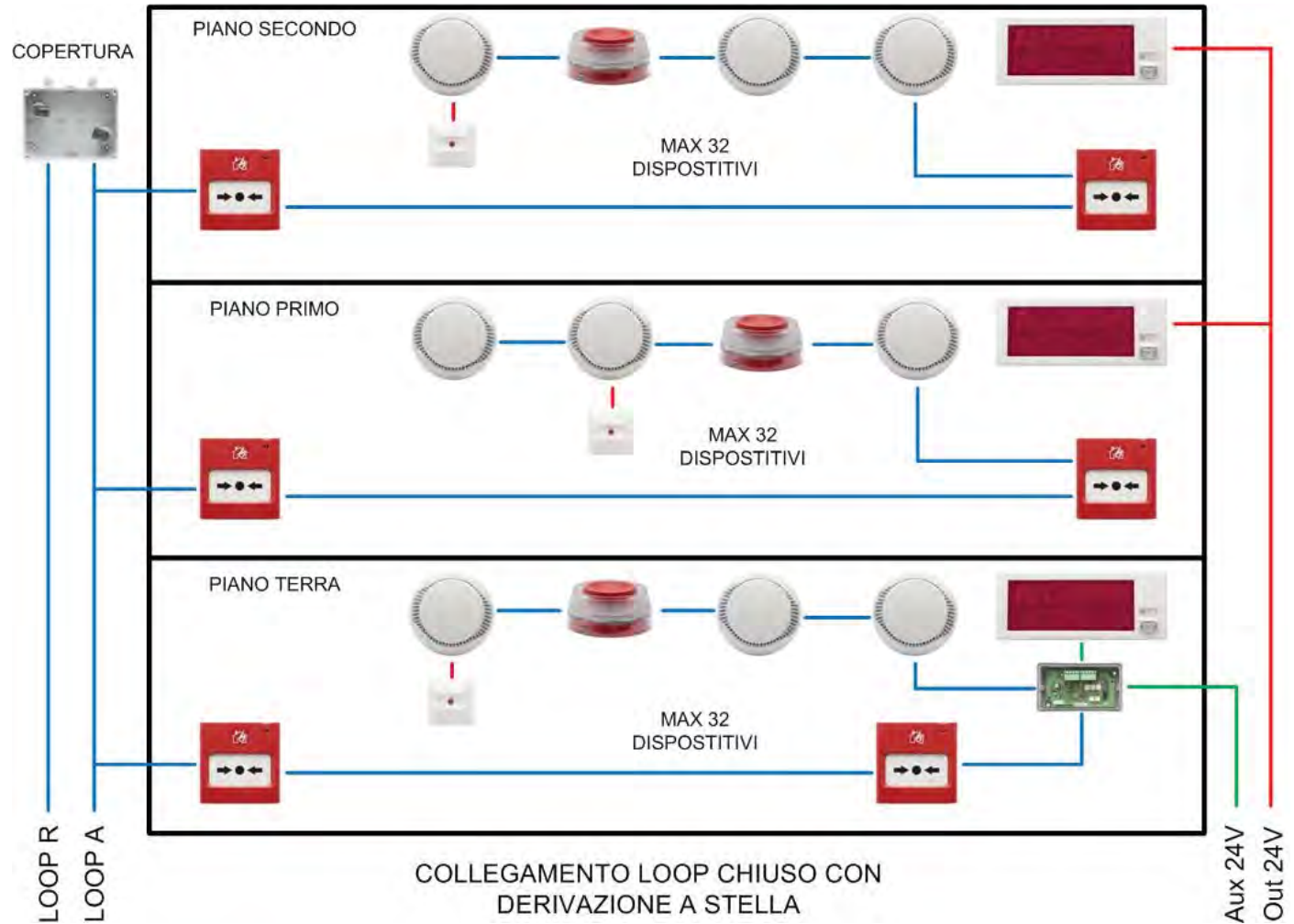

Rivelazione Incendio Loop Aperto

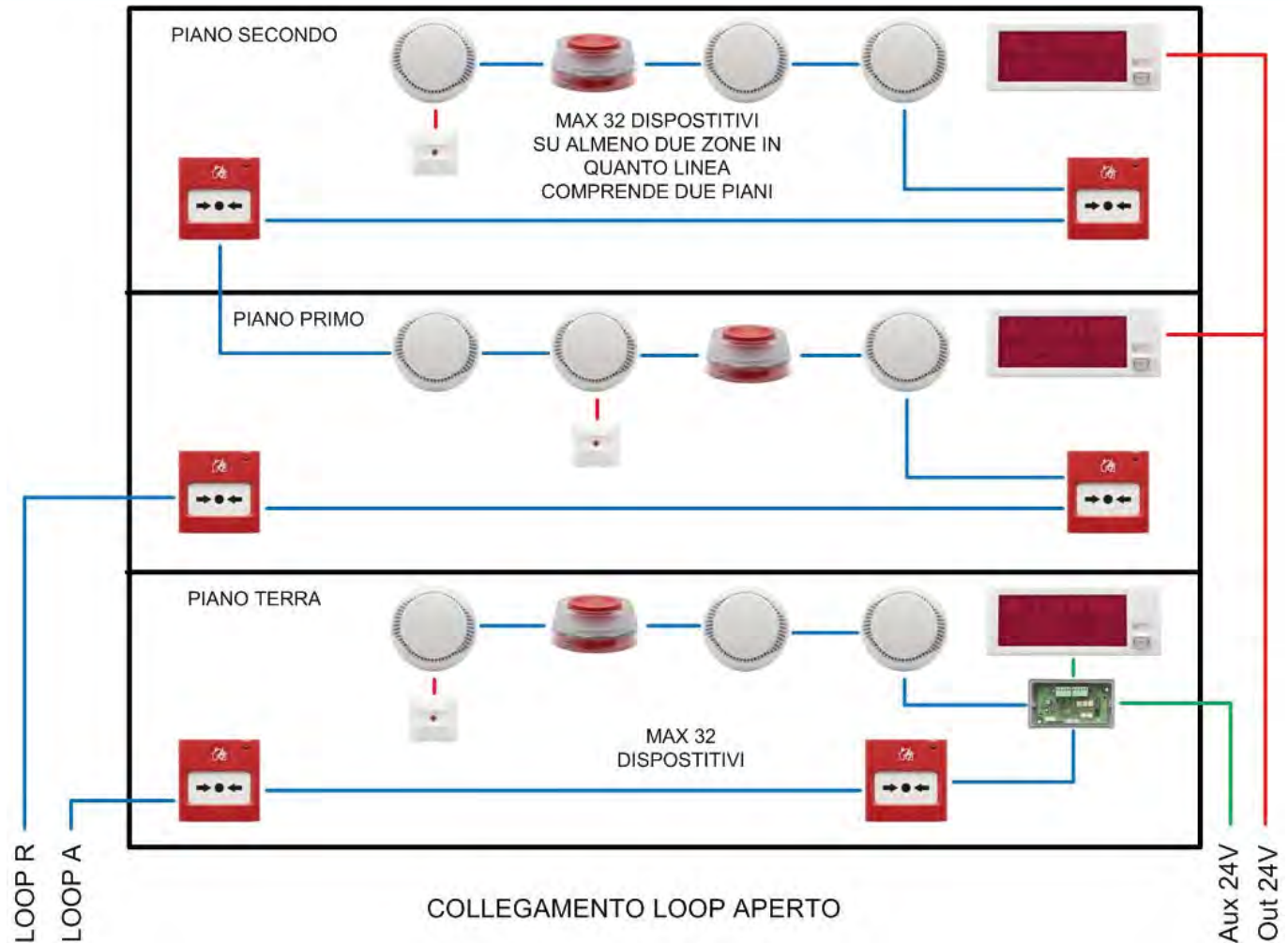

Rivelazione Incendio

Il miglior collegamento possibile Loop Chiuso

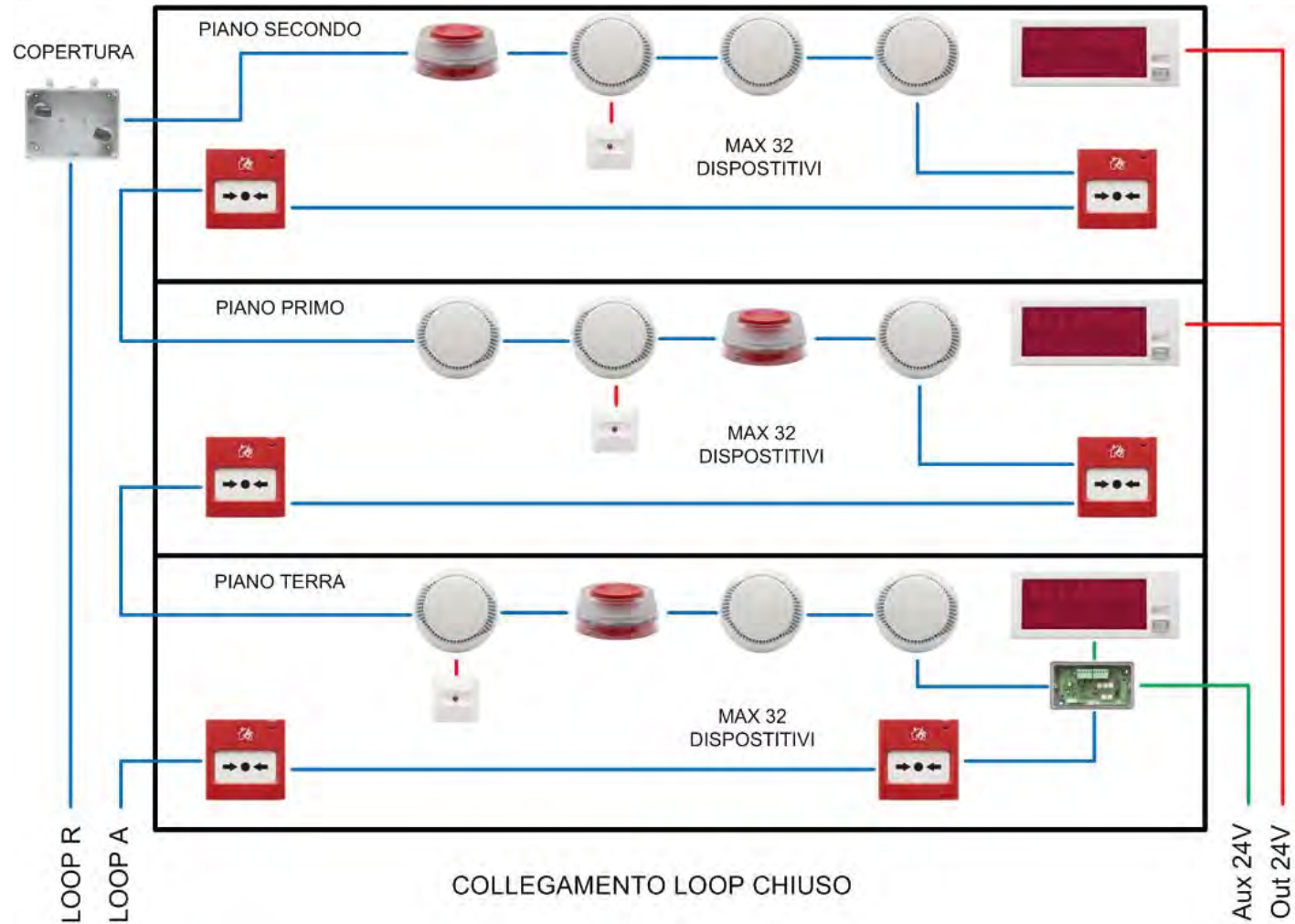

UNI 9795 edizione 2013

Dispositivi Ottico Acustici EN54 – 3 EN54 – 23



5.5.3.1 DISPOSITIVI DI ALLARME ACUSTICI E LUMINOSI

. I dispositivi di allarme vengono distinti in:

- Dispositivi acustici e luminosi percepibili nelle vicinanze della centrale stessa (fig. B)
- Dispositivi acustici e luminosi distribuiti all'interno/esterno dell'area sorvegliata (fig. C)
- Dispositivi di allarme posti in stazioni di ricevimento (fig. E-F e J-K)

I primi ed i secondi sono sempre obbligatori, gli ultimi no.

Quando la centrale non è sotto costante controllo da parte del personale addetto, deve essere previsto un sistema di trasmissione tramite il quale gli allarmi di incendio e di guasto e la segnalazione di fuori servizio sono trasferiti ad una o più centrali di ricezione allarmi e intervento e/o luoghi presidiati, dalle quali gli addetti possano dare inizio in ogni momento e con tempestività alle necessarie misure di intervento.

Qualora per la tipologia degli ambienti protetti sia necessario integrare il dispositivo acustico previsto nella centrale di controllo e segnalazione (UNI EN 54-2) e questo venga collegato alla uscita di tipo "C" della centrale, tale dispositivo deve essere conforme alla UNI EN 54-3 e, se di natura ottica, alla UNI EN 54-23. Nel caso in cui la segnalazione sia di natura ottico/acustica deve essere conforme ad entrambe le norme.

Qualora siano state utilizzate anche uscite diverse da quella di tipo "C", deve comunque essere garantito il monitoraggio della linea di interconnessione e/o il controllo del funzionamento dei dispositivi di allarme utilizzati. Non sono ammessi dispositivi autoalimentati (intesi come alimentati tramite batteria tampone a bordo dispositivo) allorché non sia possibile né monitorare la linea di interconnessione né utilizzare alimentazione conforme alla UNI EN 54-4.

UNI 9795 edizione 2013

Dispositivi Ottico Acustici EN54 – 3 EN54 – 23



Le segnalazioni acustiche dei dispositivi di allarme di incendio devono essere chiaramente riconoscibili come tali e non confuse con altre:

- il livello acustico percepibile deve essere maggiore di 5 dB(A) al di sopra del rumore ambientale;
- la percezione acustica da parte degli occupanti dei locali deve essere compresa fra 65 dB(A) e 120 dB(A);
- negli ambienti dove è previsto che gli occupanti dormano, la percezione alla testata del letto deve essere di 75 dB(A) fatta eccezione per i casi in cui gli occupanti per esempio i pazienti degli ospedali non possano essere soggetti a stress provocati da alti livelli sonori: in tali casi la pressione sonora deve essere tale da allarmare lo staff senza provocare traumi agli occupanti.

Le segnalazioni acustiche devono essere affiancate o sostituite da segnalazioni ottiche nei seguenti casi:

- in ambienti in cui il livello di rumore è superiore a 95 dB(A);
- in ambienti in cui gli occupanti utilizzano protezioni acustiche individuali o possiedono disabilità dell'udito;
- persone utilizzanti dispositivi quali audio Guide (per esempio nei musei);
- in installazioni dove le segnalazioni acustiche siano controindicate o non efficaci;
- in edifici in cui il segnale acustico interessi solo un limitato numero di occupanti.

Le segnalazioni visive dei dispositivi di allarme incendio devono essere chiaramente riconoscibili come tali e non confuse con altre.

L'unico riferimento Legislativo dove identificare un significato di «chiaramente identificabile» è il D.Lgs. 81/08 nell'allegato XXVII ove sono riportate le Prescrizioni per la segnaletica destinata ad identificare e ad indicare l'ubicazione delle attrezzature antincendio, e dove è riportato l'indicazione relativa al colore che tali attrezzature devono avere, ovvero di colore «Rosso»

UNI TR 11607 edizione 2015 Dispositivi Ottico Acustici EN54 – 3 EN54 – 23



Linea Guida per Progettazione Installazione, Messa in Servizio ed Esercizio dei Dispositivi Ottico Acustici

prospetto 2 Relazione tra livello di pressione sonora (dB) e distanza (m); decremento del livello di pressione sonora all'aumento della distanza

Distanza (m)	1	1,5	2	2,5	3	3,5	4	4,5	5	6	7	8	9	10	15	20	25	30	35	40
dB	0	-3,52	-6,02	-7,96	-9,54	-10,88	-12,04	-13,06	-13,98	-15,56	-16,90	-18,06	-19,06	-20,00	-23,52	-26,02	-27,96	-29,54	-30,88	-32,04

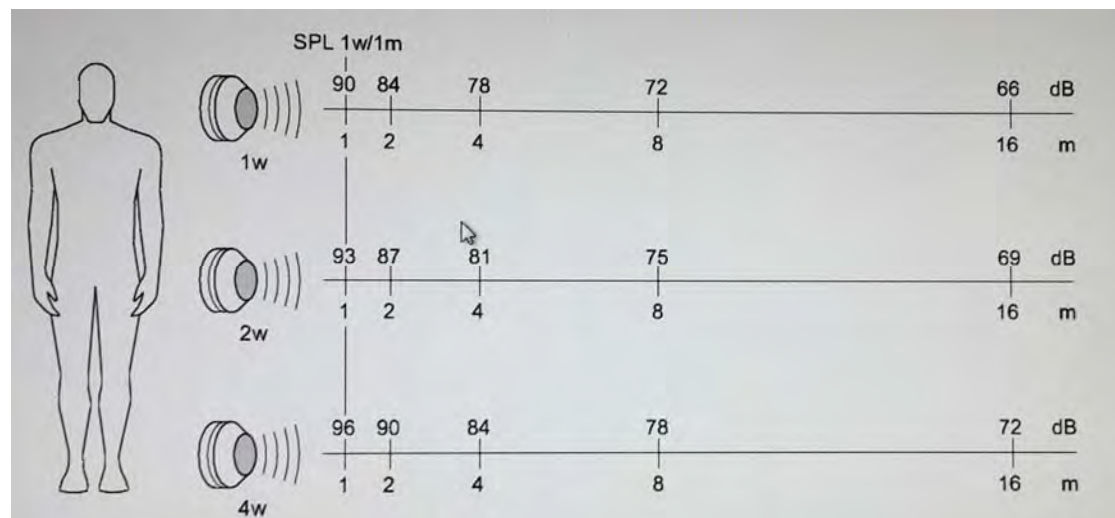

UNI TR 11607 edizione 2015 Dispositivi Ottico Acustici EN54 – 3 EN54 – 23



Linea Guida per Progettazione Installazione, Messa in Servizio ed Esercizio dei Dispositivi Ottico Acustici

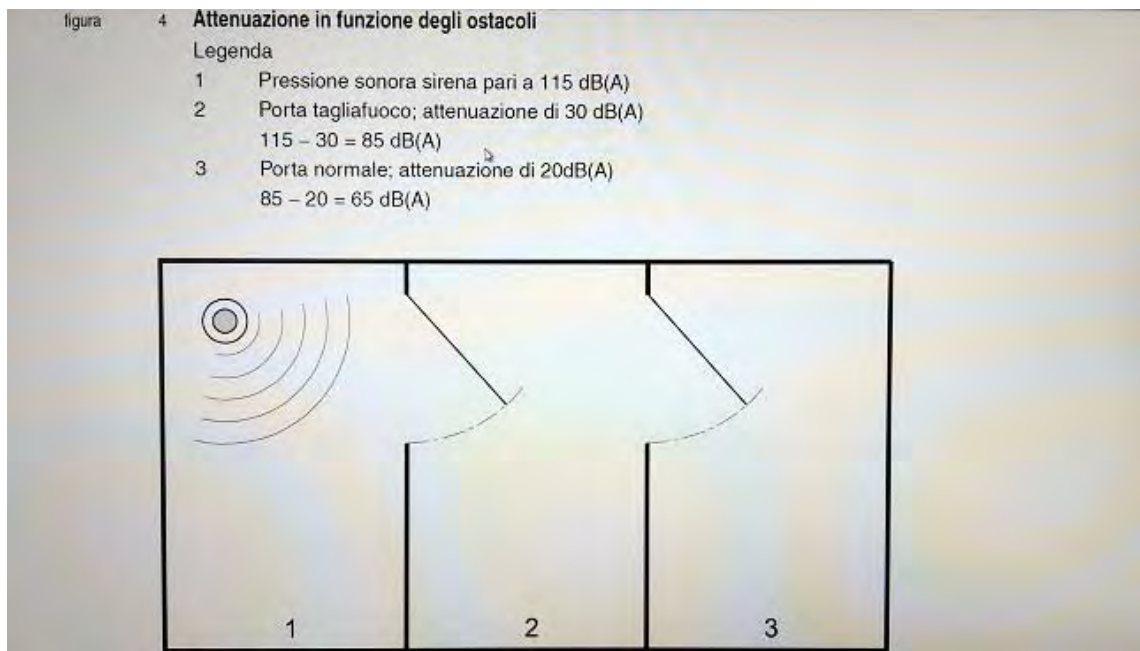

UNI TR 11607 edizione 2015

Dispositivi Ottico Acustici EN54 – 3 EN54 – 23



Linea Guida per Progettazione Installazione, Messa in Servizio ed Esercizio dei Dispositivi Ottico Acustici

Classificazione

Gli avvisatori luminosi VAD sono classificati in ragione del volume di copertura entro il quale vengono rispettati i requisiti illuminotecnici minimi di $0,4 \text{ lm/m}^2$.

Sono identificate tre categorie in ragione del volume di copertura specificato dal produttore:

- C = Ceiling mounted (montaggio a soffitto);
- W = Wall mounted (montaggio a parete);
- O = Open class.

Il volume di copertura può essere utilizzato per determinare la distribuzione dei VAD all'interno dell'edificio.

UNI TR 11607 edizione 2015 Dispositivi Ottico Acustici EN54 – 3 EN54 – 23



Linea Guida per Progettazione Installazione, Messa in Servizio ed Esercizio dei Dispositivi Ottico Acustici

7.3.2.2

Categoria W

Categoria "W - x - y" per montaggio a parete dove:

- x indica l'altezza massima di installazione a parete espressa in metri, con un valore minimo di 2,4 m;
- y indica la larghezza e lunghezza in metri del volume di copertura del cuboide quando il dispositivo è montato a parete.

figura 6

Avvisatore luminoso categoria W

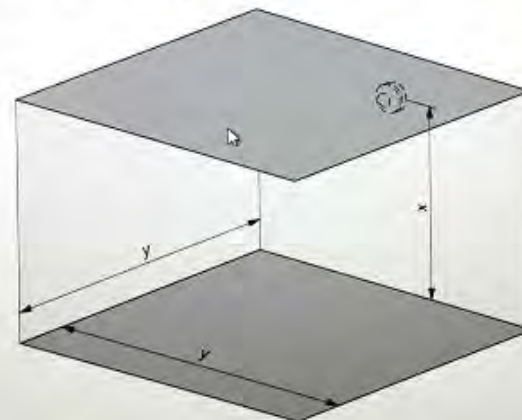

Ad esempio un VAD "W - 2,4 - 6" corrisponde a un dispositivo che montato a parete all'altezza di 2,4 m fornisce un cuboide di copertura di 6x6 m.

UNI 9795 edizione 2013

Cenni di Evacuazione Sonora

È consentito l'utilizzo di componenti di sistemi vocali di allarme ed evacuazione per dare la segnalazione di pericolo in caso di rivelazione di un incendio.

Tali componenti possono essere utilizzati sia ad integrazione dei dispositivi di tipo sonoro sia in loro vece, ponendo attenzione che il sistema di allarme sonoro non interferisca con l'intelligibilità del messaggio vocale.

È altresì consentito l'utilizzo di specifici sistemi vocali per scopi di emergenza interconnessi e asserviti al sistema di allarme incendio al fine di trasmettere informazioni vocali per la protezione della vita in una o più aree specificate a fronte di un'emergenza incendio e al fine di dare luogo a una rapida e ordinata evacuazione degli occupanti, includendo dispositivi con altoparlanti per trasmettere annunci sonori e dare la segnalazione di pericolo in caso di rivelazione di un incendio.

Tali sistemi vocali devono utilizzare componenti conformi alle UNI EN 54-4, UNI EN 54-16 e UNI EN 54-24.

Per quanto concerne i criteri per la progettazione, installazione, messa in servizio, manutenzione ed esercizio dei sistemi di allarme vocale per scopi d'emergenza antincendio si deve fare riferimento alla UNI ISO 7240-19.

Il sistema di segnalazione di allarme deve essere concepito in modo da evitare rischi indebiti di panico.

D.M. 03/08/2015

Fire Safety Engineering – Sezione M

Allegato M.1

LA METODOLOGIA DI PROGETTAZIONE DELL'INGEGNERIA DELLA SICUREZZA ANTINCENDIO

Allegato M.2

SCENARI DI INCENDIO PER LA PROGETTAZIONE PRESTAZIONALE

Allegato M.3

SALVAGUARDIA DELLA VITA CON LA PROGETTAZIONE PRESTAZIONALE

D.M. 03/08/2015 Fire Safety Engineering – Sezione M.3



ISO/TR 13387-8 ha introdotto due intervalli di tempo

1. **ASET**, tempo disponibile per l'esodo (*available safe escape time*);
2. **RSET**, tempo richiesto per l'esodo (*required safe escape time*).

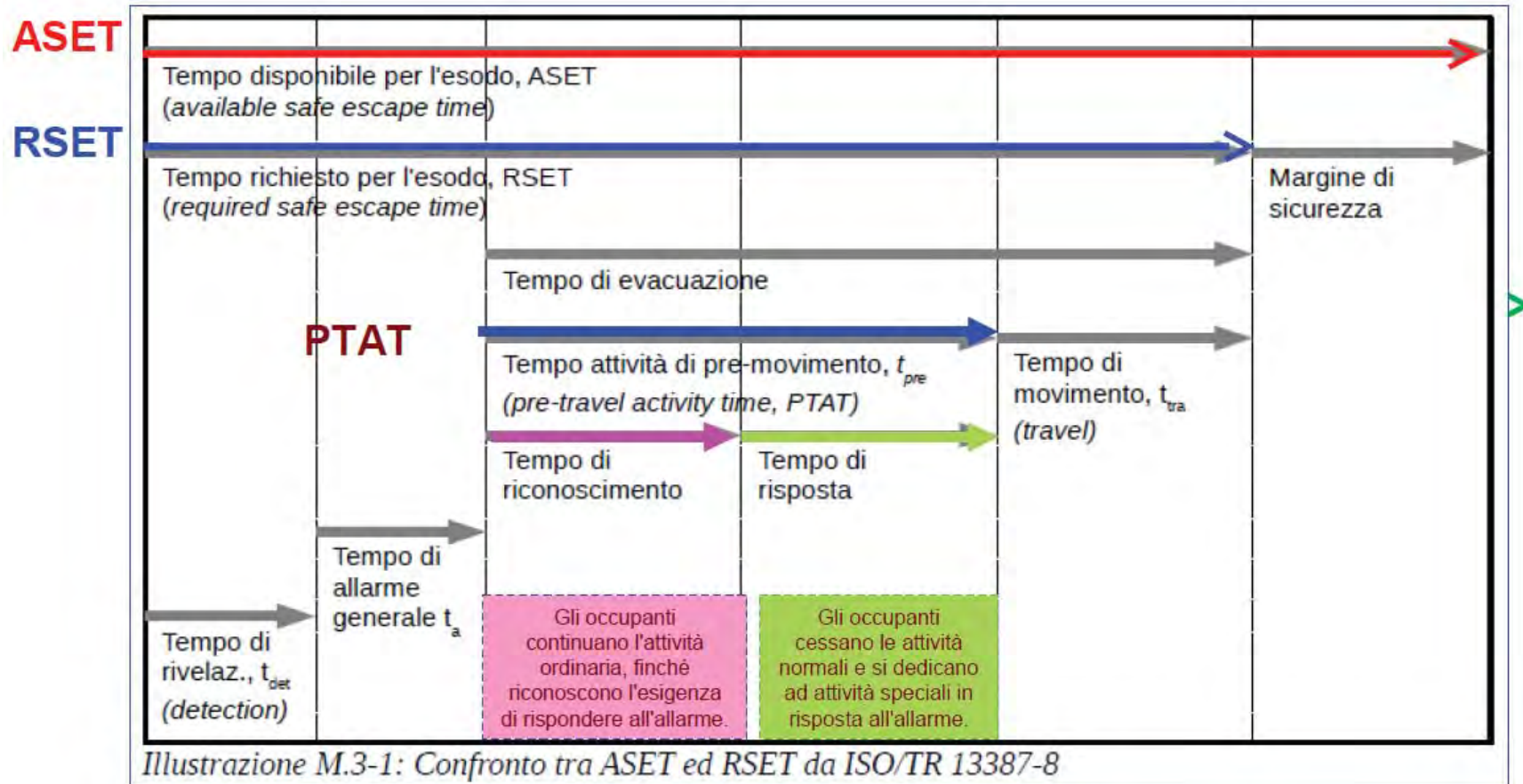

EVAC – Cosa è o non è per la Legge

- EVAC – non è un sistema di PROTEZIONE ATTIVA contro gli INCENDI e non rientra nel 20/12/2012 (Decreto Impianti)
- EVAC – rientra nel nuovo 03/08/2015 come sistema di Protezione Attiva (Capitolo G.1.14 – Punto 11)
- Chi può progettare EVAC? Progettista abilitato ed iscritto ad ordine e/o collegio D.M. 37/08
- Chi può installare EVAC? Installatore abilitato secondo D.M. 37/08, ma per quale Lettera?
- Rientra nella 9795 come riferimento iniziale (EN54 – 1)
- Quindi chi ha la lettera **G** può installare e/o certificare

EVAC

Linea a 100V

Linea 100V

- Collegamenti a lunga distanza (sezione dei cavi)
- Collegamenti semplificati (tutti in parallelo senza resistenza di fine linea)
- Altoparlanti con trasformatori a presa intermedia (piena potenza $\frac{1}{2}$ $\frac{1}{4}$)
- Non mi preoccupo del calcolo dell'impedenza ma solo la potenza complessiva
- Utilizzo l'impedenza complessiva come supervisione

EVAC – Cosa è o non è per la Legge

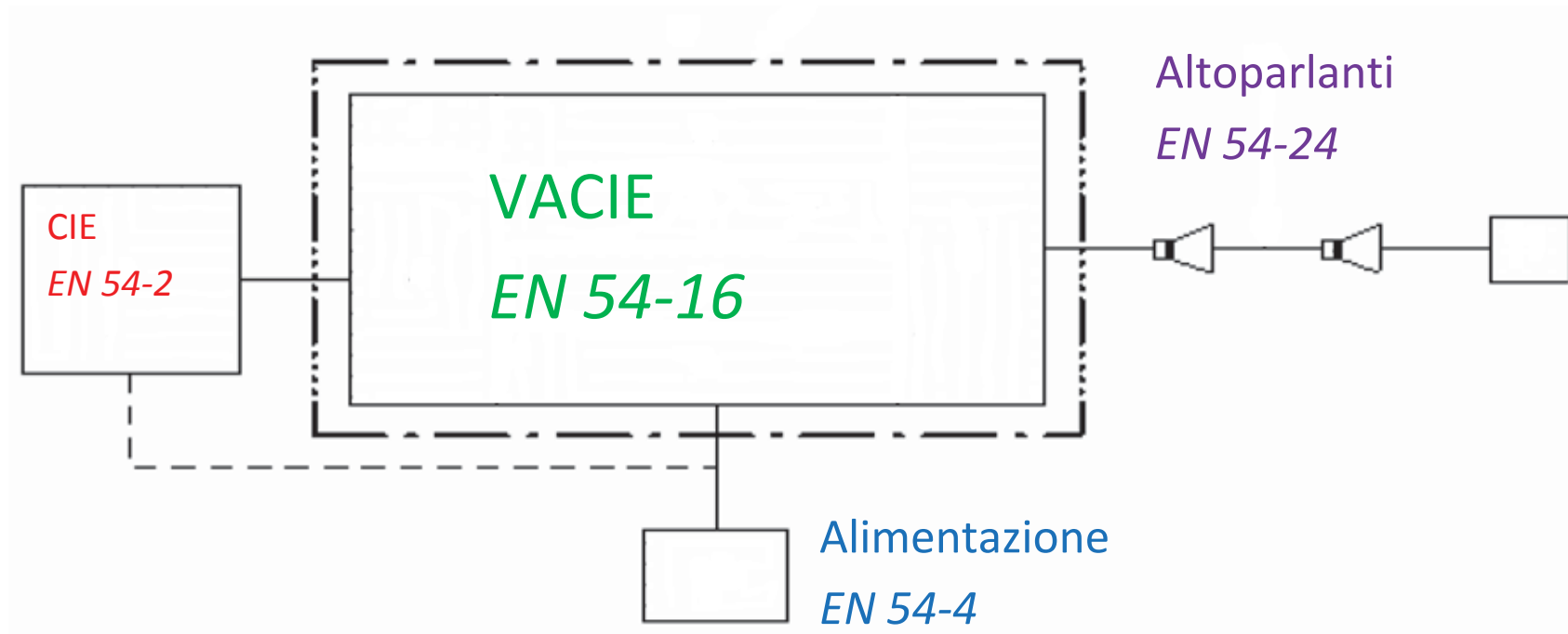

EN54 – 1

Schema di Interconnessione

Legenda

- | | |
|-------------------------------------------------------|---------------------------------------------------------------------------------------|
| 1 Funzioni di rivelazione e attivazione | G Funzione di comando del sistema o dell'attrezzatura di protezione contro l'incendio |
| 2 Funzioni di comando per segnalazioni ed attivazioni | H Sistema o attrezzatura di protezione contro l'incendio |
| 3 Funzioni associate locali | J Funzione di trasmissione dei segnali di guasto |
| 4 Funzioni associate remote | K Funzione di ricezione dei segnali di guasto |
| A Funzione di rivelazione di incendio automatica | L Funzione di alimentazione |
| B Funzioni di controllo e segnalazione | M Funzione di controllo e segnalazione degli allarmi vocali |
| C Funzione di allarme incendio | N Funzione di ingresso o uscita ausiliaria |
| D Funzione di segnalazione manuale | O Funzione di gestione ausiliaria |
| E Funzione di trasmissione dell'allarme incendio | ↔ Scambio di informazioni tra le funzioni |
| F Funzione di ricezione dell'allarme incendio | |

C	Funzione di allarme incendio	Altoparlanti per allarme vocale	EN 54-24
		Dispositivi di segnalazione d'incendio quali:	
		Dispositivi sonori di allarme incendio	EN 54-3
		Allarmi visuale	EN 54-23
		Dispositivi di allarme tattili	
M	Funzione di controllo e segnalazione degli allarmi vocali	Centrale di controllo e segnalazione di allarme vocale (VACIE)	EN 54-16
		Controllo di altre misure di evacuazione in caso d'incendio	

EN54 – 1

Schema di Interconnessione

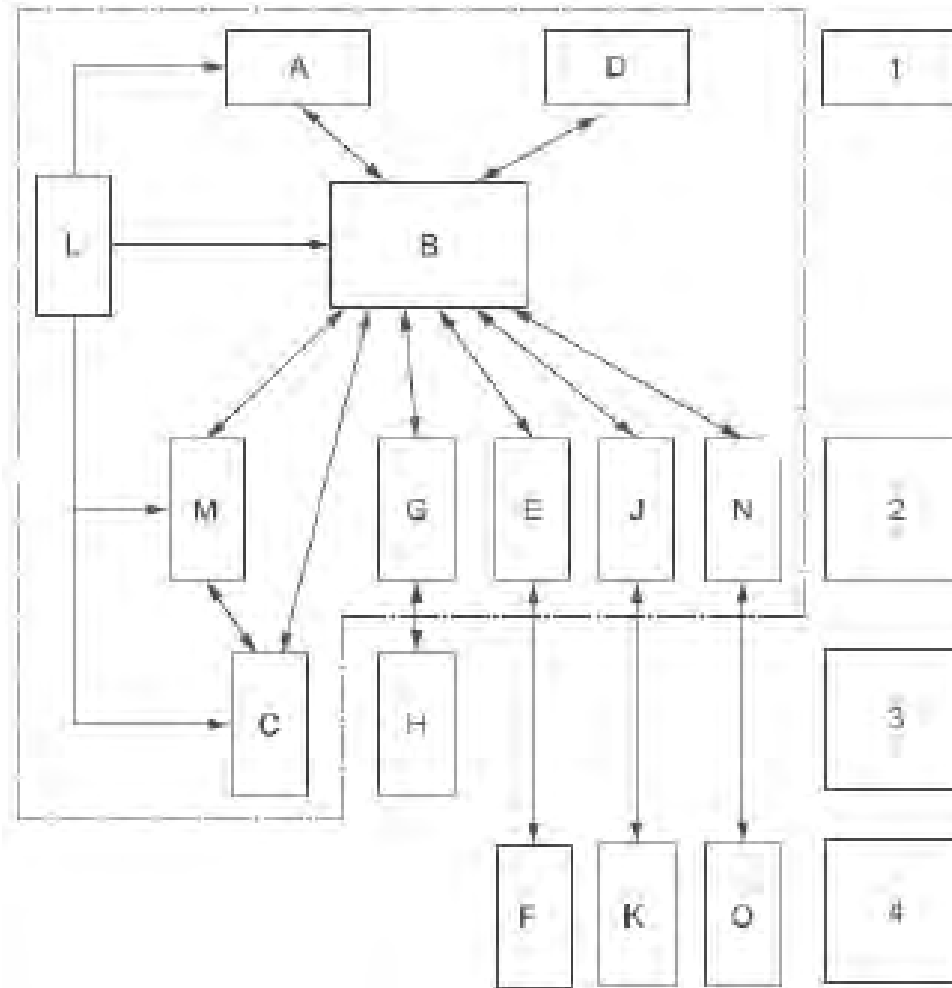

EVAC Dove è Richiesto...

- Centri commerciali e negozi con superficie maggiore di 400 mq. (DM 27/7/2010) (Attività 69 DPR 151/11)
- Edifici scolastici di Classe 3, 4, 5 (> 501 persone – DM 26/8/92) (Attività 67 DPR 151/11)
- Edifici di pregio o contenenti opere d'arte, Musei ed Edifici Storici (DM 20/5/92) (Attività 72 DPR 151/11)
- Luoghi di pubblico spettacolo (DM 19/8/96) (Attività 65)
- Impianti sportivi al chiuso con più di 1000 spettatori (DM 18/3/96 agg. D.M. 06/06/05) (Attività 65)
- Metropolitane (DM 11/1/88 – **DM 21/10/2015**) (Attività 78 DPR 151/11 equiparata ad attività 87 del DM 16/02/82 ovvero Attività 69 DPR 151/11)
- Strutture sanitarie pubbliche e private (DM 18/9/02) (Attività 68)
- Uffici di nuova realizzazione (o oggetto di ristrutturazione o nuovo insediamento) con più di 100 presenze (DM 22/6/2006) (71)

EVAC

Dove è Richiesto...

- Strutture dove sono richiesti impianti di Rivelazione e Segnalazione Incendio con LIVELLO DI PRESTAZIONE IV

Nuovo D.M. 23-06-2016 Uffici

Nuovo D.M. 09-08-2016 Alberghi (non estesa ai rifugi ed attività ricettivo turistiche all'aria aperta tipo campeggi)

EVAC Perché?

D.Lgs. 81/08 – D.M. 10/03/1998

C) Rivelazione ed allarme antincendio

- 1) installazione di un sistema di allarme più efficiente (p.e. sostituendo un allarme azionato manualmente con uno di tipo automatico);
- 2) riduzione della distanza tra i dispositivi di segnalazione manuale di incendio;
- 3) installazione di impianto automatico di rivelazione incendio;
- 4) miglioramento del tipo di allertamento in caso di incendio (p.e. con segnali ottici in aggiunta a quelli sonori, con sistemi di diffusione messaggi tramite altoparlante, etc.);
- 5) nei piccoli luoghi di lavoro, risistemazione delle attività in modo che un qualsiasi principio di incendio possa essere individuato immediatamente dalle persone presenti.

EVAC Perché?

D.Lgs. 81/08 – D.M. 10/03/1998

4.6 - IMPIEGO DEI SISTEMI DI ALLARME COME MISURE COMPENSATIVE

Qualora, a seguito della valutazione dei rischi, un pericolo importante non possa essere eliminato o ridotto oppure le persone siano esposte a rischi particolari, possono essere previste le seguenti misure compensative per quanto attiene gli allarmi:

- installazione di un impianto di allarme elettrico in sostituzione di un allarme di tipo manuale;
- installazione di ulteriori pulsanti di allarme in un impianto di allarme elettrico, per ridurre la distanza reciproca tra i pulsanti;
- miglioramento dell'impianto di allarme elettrico, prevedendo un sistema di altoparlanti o allarmi luminosi;
- installazione di un impianto automatico di rivelazione ed allarme.

EVAC

Nelle Regole Verticali

SISTEMA DI ALLARME

I locali devono essere muniti di un sistema di allarme acustico realizzato mediante altoparlanti con caratteristiche idonee ad avvertire le persone presenti delle condizioni di pericolo in caso di incendio. Il comando di attivazione del sistema di allarme deve essere ubicato in un luogo continuamente presidiato.

EVACUAZIONE SONORA

Quadro Normativo

- UNI ISO 7240-19: Progettazione, installazione, messa in servizio, manutenzione ed esercizio dei sistemi di allarme vocale per scopi di emergenza
- CEI EN 60849: Sistemi elettroacustici applicati ai servizi di emergenza
- EN54 – 16: Apparecchiatura di controllo e segnalazione per i sistemi di allarme vocale
- EN54 – 24: Componenti di sistemi di allarme vocale – Altoparlanti
- EN54 – 2: Centrali di Controllo e Segnalazione
- EN54 – 4: Alimentazioni Primarie e Secondarie

EVAC

Definizioni

Area Acusticamente Distinguibile; a.d.a.: Suddivisione di una zona di altoparlanti d'emergenza che può essere uno spazio chiuso o definito fisicamente in altro modo, caratterizzata da un tempo di riverberazione singolo e da un livello di rumore ambientale:

Tempo di Riverbero: tempo che trascorre affinché la pressione sonora diminuisca di 60dB

UNI ISO 7240 – 19

Norma di Sistema EVAC

La norma specifica i requisiti di progettazione, installazione, messa in servizio, manutenzione ed esercizio di un sistema di allarme vocale per scopi d'emergenza.

Un sistema di allarme vocale per scopi d'emergenza (Sound System for Emergency Purposes, s.s.e.p.) è destinato a dare luogo a **una rapida e ordinata evacuazione degli occupanti in caso di emergenza**, includendo sistemi con altoparlanti per trasmettere annunci sonori per scopi d'emergenza.

In alcuni casi, i sistemi vocali sono **preferibili ai dispositivi sonori o campane** per trasmettere una serie di avvertenze codificate che è difficile comunicare con dispositivi sonori o campane.

UNI ISO 7240 – 19

Progettazione del Sistema

La UNI 9795 indica solo nell'Appendice A, la documentazione di progetto da produrre una volta seguiti i criteri dettati dalla norma stessa.

La UNI ISO 7240 – 19 mette come prerogativa iniziale, la presenza di determinate documentazioni.

Il progettista deve avere accesso alla documentazione necessaria per progettare l's.s.e.p. in conformità ai requisiti richiesti delle norme, indicando ogni ipotesi fatta e fornendo le giustificazioni per le soluzioni selezionate.

- planimetria dell'edificio, **relazione acustica** con indicate le zone di altoparlanti d'emergenza, il tempo previsto o misurato di riverberazione ed il livello di rumore ambientale di riferimento in ogni zona
- descrizione del pericolo
- descrizione delle condizioni ambientali: temperatura, umidità, atmosfera corrosiva, influenze elettromagnetiche (per esempio aree soggette a forti temporali)
- la descrizione dell'ambiente in cui sono installate le apparecchiature (per esempio occupazione dell'edificio, posizioni pericolose)
- **piano di gestione delle emergenze. FONDAMENTALE**

Piano di Gestione delle Emergenze

Cosa dice il D.M. 10/03/1998

4.4 - PROCEDURE DI ALLARME

Normalmente le procedure di allarme sono ad unica fase, cioè, al suono dell'allarme, prende il via l'evacuazione totale. Tuttavia in alcuni luoghi più complessi risulta più appropriato un sistema di allarme a più fasi per consentire l'evacuazione in due fasi o più fasi successive. Occorre prevedere opportuni accorgimenti in luoghi dove c'è notevole presenza di pubblico.

A) Evacuazione in due fasi

Un sistema di allarme progettato per una evacuazione in due fasi, dà un allarme di evacuazione con un segnale continuo nell'area interessata dall'incendio od in prossimità di questa, mentre le altre aree dell'edificio sono interessate da un segnale di allerta intermittente, che non deve essere inteso come un segnale di evacuazione totale. Qualora la situazione diventi grave, il segnale intermittente deve essere cambiato in segnale di evacuazione (continuo), e solo in tale circostanza la restante parte dell'edificio è evacuata totalmente.

B) Evacuazione a fasi successive

Un sistema di allarme basato sull'evacuazione progressiva, deve prevedere un segnale di evacuazione (continuo) nel piano di origine dell'incendio ed in quello immediatamente sovrastante. Gli altri piani sono solo allertati con un apposito segnale e messaggio tramite altoparlante.

Dopo che il piano interessato dall'incendio e quello sovrastante sono stati evacuati, se necessario, il segnale di evacuazione sarà esteso agli altri piani, normalmente quelli posti al di sopra del piano interessato dall'incendio ed i piani cantinati, e si provvederà ad una evacuazione progressiva piano per piano.

In edifici alti (con altezza antincendio oltre 24 metri) l'evacuazione progressiva non può essere attuata senza prevedere una adeguata compartimentazione, sistemi di spegnimento automatici, sorveglianza ai piani ed un centro di controllo.

C) Sistema di allarme in luoghi con notevole presenza di pubblico

Negli ambienti di lavoro con notevole presenza di pubblico si rende spesso necessario prevedere un allarme iniziale riservato ai lavoratori addetti alla gestione dell'emergenza ed alla lotta antincendio, in modo che questi possano tempestivamente mettere in atto le procedure pianificate di evacuazione e di primo intervento. In tali circostanze, idonee precauzioni devono essere prese per l'evacuazione totale.

Mentre un allarme sonoro è normalmente sufficiente, in particolari situazioni, con presenza di notevole affollamento di pubblico, può essere previsto anche un apposito messaggio preregistrato, che viene attivato dal sistema di allarme antincendio tramite altoparlanti. Tale messaggio deve annullare ogni altro messaggio sonoro o musicale.

UNI ISO 7240 – 19

Progettazione del Sistema

L's.s.e.p. deve permettere la trasmissione di **informazioni intelligibili** sulle misure da adottare per la **protezione della vita** in una o più zone di altoparlanti d'emergenza.

Si dovrebbe considerare la necessità di distribuire segnali d'allarme per le persone **con deficit di udito** mediante mezzi diversi dagli altoparlanti, come:

- dispositivi d'allarme visuali, come lampeggiatori e LED ad alta intensità
- sistemi ad anello di induzione che aumentano un sistema di rinforzo acustico
- altri sistemi sensoriali.

UNI ISO 7240 – 19

Progettazione del Sistema

Quando viene attivato un allarme, l's.s.e.p. deve immediatamente **disabilitare o escludere** eventuali funzioni non collegate ad una condizione d'allarme.

Dove è attuata un'evacuazione in fasi, le trasmissioni non d'emergenza possono continuare nelle aree non interessate dall'emergenza.

Se non danneggiato dall'emergenza o fermo per interventi di riparazione e/o manutenzione il s.s.e.p deve essere **sempre disponibile al funzionamento**, se indisponibile per i suddetti problemi vanno comunque trovati **metodi di comunicazione alternativi** fino a quando il tutto non è ripristinato.

UNI ISO 7240 – 19

Suddivisione in Zone

- Una Zona di Altoparlanti può contenere più a.d.a.
- Una Zona di Altoparlanti di Emergenza può contenere più zone di altoparlanti

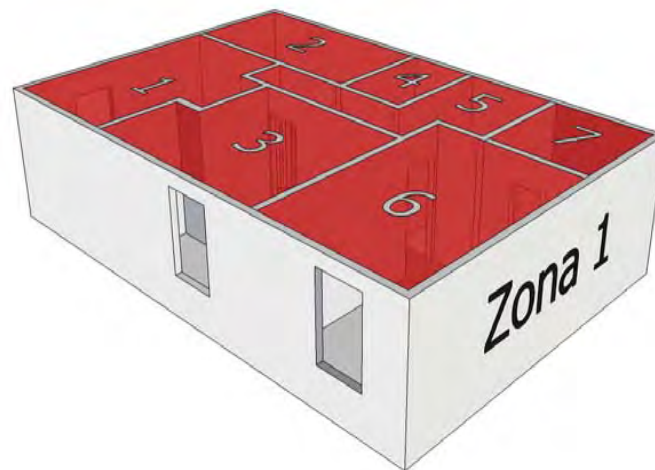

UNI ISO 7240 – 19

Suddivisione in Zone

- Una singola zona di rilevazione non deve contenere più di una zona di altoparlanti d'emergenza
- E nel caso contrario?

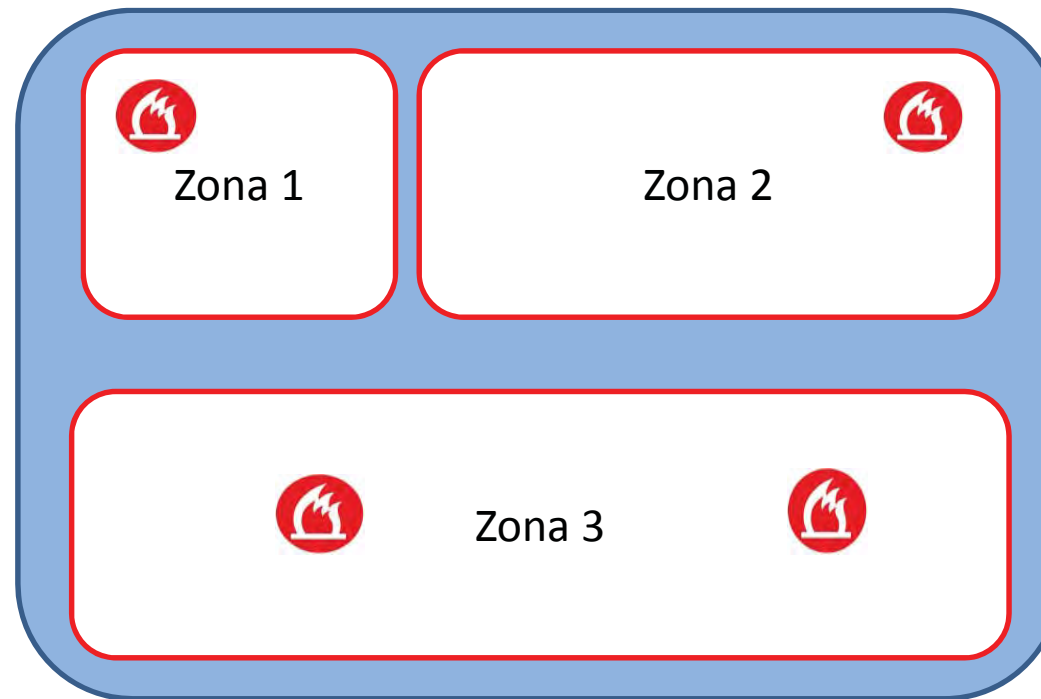

UNI ISO 7240 – 19

Intelligibilità del Parlato

Se non diversamente indicato in norme nazionali obbligatorie, sono applicabili i seguenti requisiti:

METODI DI MISURAZIONE
o
METOTODO PRESCRITTIVO

UNI ISO 7240 – 19

Intelligibilità del Parlato – Metodi di Misurazione

L'intelligibilità del parlato nel 90% delle a.d.a. e in ogni altra area di dimensioni maggiori di 10 m² all'interno dell'a.d.a., deve essere misurata in conformità a uno dei metodi descritti nell'appendice A e non deve essere minore dei valori indicati nel prospetto 2.

Valori richiesti di intelligibilità del parlato

Metodo di misurazione scelto	Valori richiesti	
	Valore di intelligibilità medio misurato attraverso tutte le aree applicabili nell'a.d.a. ^{a)}	Valore di intelligibilità minimo misurato attraverso tutte le aree applicabili nell'a.d.a.
STI, o STIPA	0,50	0,45
PB 256 parole, %	94	91
PB 1 000 parole, %	77	68
MRT, %	94	90
SII	0,50	0,45
a) Dove l'appendice A richiede soltanto un punto di misurazione (per un'a.d.a. minore di 25 m ²), può essere effettuata una misurazione singola per i valori di intelligibilità medio e minimo.		

I requisiti di intelligibilità del parlato sono considerati requisiti minimi ragionevoli, anche se in alcuni spazi con un'elevata riverberazione e nelle aree con livelli molto elevati di rumore ambientale può essere impossibile raggiungerli. In tali casi, dovrebbe essere concordato un livello accettabile di intelligibilità fra le autorità competenti e tutte le altre parti interessate.

Allegato I CEI 60849

Quali Indici...

Metodi di Misura

STI: Indice di Trasmissione del Parlato

RASTI: Indice di trasmissione del Parlato relativamente all'acustica della sala

PB: Valori delle parole foneticamente bilanciate

MRT: Prova della rima modificata

AI: Indice di Articolazione

%Alcons: Perdita di articolazione delle consonanti

UNI ISO 7240 – 19

Intelligibilità del Parlato – Metodo Prescrittivo

All'interno dell' a.d.a., l's.s.e.p. deve rispettare i requisiti seguenti:

- **tempo di riverberazione medio ≤ 1.3 s**
nelle bande d'ottava 500, 1000 e 2000 Hz
- **livello di riferimento del rumore ambientale < 65 dBA**
- **livello di pressione sonora dei messaggi vocali > 75 dBA**
misurato su un periodo non inferiore di 10 s

UNI ISO 7240 – 19

Intelligibilità del Parlato – Metodo Prescrittivo

La distanza fra gli interassi degli altoparlanti non è maggiore di:

- 6 m per gli altoparlanti unidirezionali
- 12 m per gli altoparlanti bidirezionali

La distanza priva di ostacoli fra un altoparlante e ogni ascoltatore non è maggiore di:

- 6 m per gli altoparlanti unidirezionali
- 7,5 m per gli altoparlanti bidirezionali.

Quando si calcola la distanza dagli altoparlanti, gli ascoltatori seduti devono essere considerati a un'altezza di 1,2 m al di sopra del pavimento e gli ascoltatori in piedi a un'altezza di 1,6 m al di sopra del pavimento.

UNI ISO 7240 – 19

Intelligibilità del Parlato – Progettazione

I requisiti di intelligibilità del parlato sono considerati requisiti minimi ragionevoli, anche se in alcuni spazi con un'elevata riverberazione e nelle aree con livelli molto elevati di rumore ambientale può essere impossibile raggiungerli.

In tali casi, dovrebbe essere concordato un livello accettabile di intelligibilità fra le autorità competenti e tutte le altre parti interessate.

UNI ISO 7240 – 19 Intelligibilità del Parlato – Progettazione

In tutte le posizioni dove i segnali d'allarme sono trasmessi il livello di pressione sonora deve essere maggiore di almeno **10 dB** del livello di rumore ambiente in un arco di tempo di 60 s e non deve essere minore di **65 dBA** né maggiore di **105 dBA** nella posizione degli ascoltatori.

I segnali acustici d'allarme destinati a svegliare gli occupanti che dormono, devono avere un livello minimo di pressione sonora di **75 dBA** sul Testa letto, con tutte le porte chiuse.

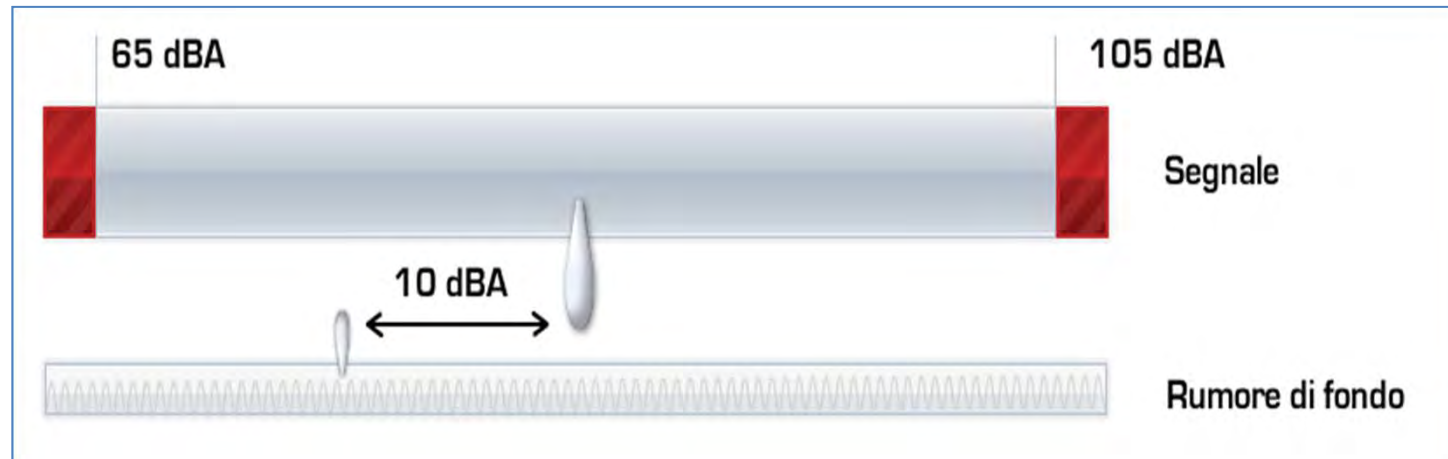

UNI ISO 7240 – 19

Attivazione del sistema

L's.s.e.p. deve essere **attivato** da un **sistema di rivelazione d'emergenza**, da un **pulsante manuale** di allarme o dalle **apparecchiature di controllo** del sistema di allarme vocale.

L'uso di un temporizzatore può ritardare la trasmissione del segnale d'allarme in conformità a un piano di gestione delle emergenze.

Il **ritardo** può essere introdotto per i casi seguenti:

- prima di un segnale di allerta (per esempio per consentire a una persona di verificare un allarme)
- fra il segnale di allerta e il segnale d'evacuazione (per esempio per consentire a personale competente di raggiungere i punti designati per ricevere informazioni supplementari)
- prima del segnale di evacuazione (per esempio per consentire a una persona di verificare un allarme).

È possibile abbattere il Rischio con i sistemi di Protezione Attiva?

RIVELAZIONE INCENDIO SECONDO UNI 9795

SISTEMI AD ASPIRAZIONE E CAMPIONAMENTO

UNI 9795 edizione 2013 e EN 54-20

Che cosa è un sistema ad aspirazione?

- E' un rivelatore costituito da:
 - ✓ una rete di tubazioni in cui sono praticati dei fori che prelevano costantemente l'aria dall'ambiente
 - ✓ un' unità di analisi che utilizza la tecnologia laser. Il rivelatore si definisce anche multi-puntuale.
- Le informazioni provenienti dal rivelatore (allarmi, guasti ecc.) verranno trasmessi ad una centrale di rivelazione ad esso collegata.

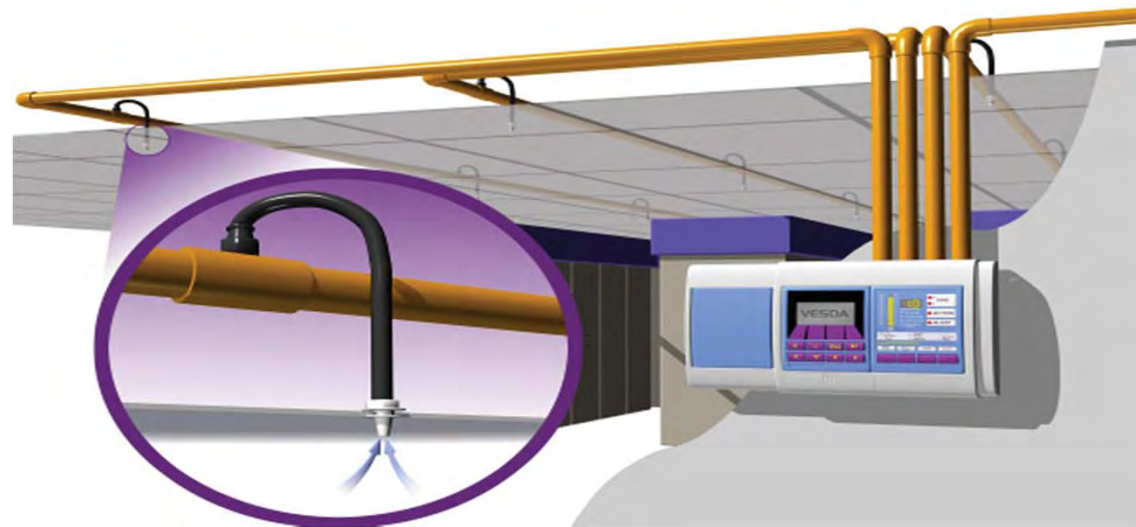

Rivelazione attiva: conseguenze

- Non è necessario che il fumo abbia un'elevata spinta termica per entrare nel rivelatore.
- E' possibile campionare l'aria all'interno di contenitori chiusi (armadi).
- E' possibile rilevare il fumo in zone a forte ricircolo d'aria (CED-cabine di trasformazione).
- Rivelazione efficace in zone quali controsoffitti e sottopavimenti in cui gli impianti occupano molto spazio e rendono difficoltosa la rivelazione tradizionale
- Il campionamento è nell'ordine di 2/3 lt al minuto per singolo foro

La struttura del rivelatore

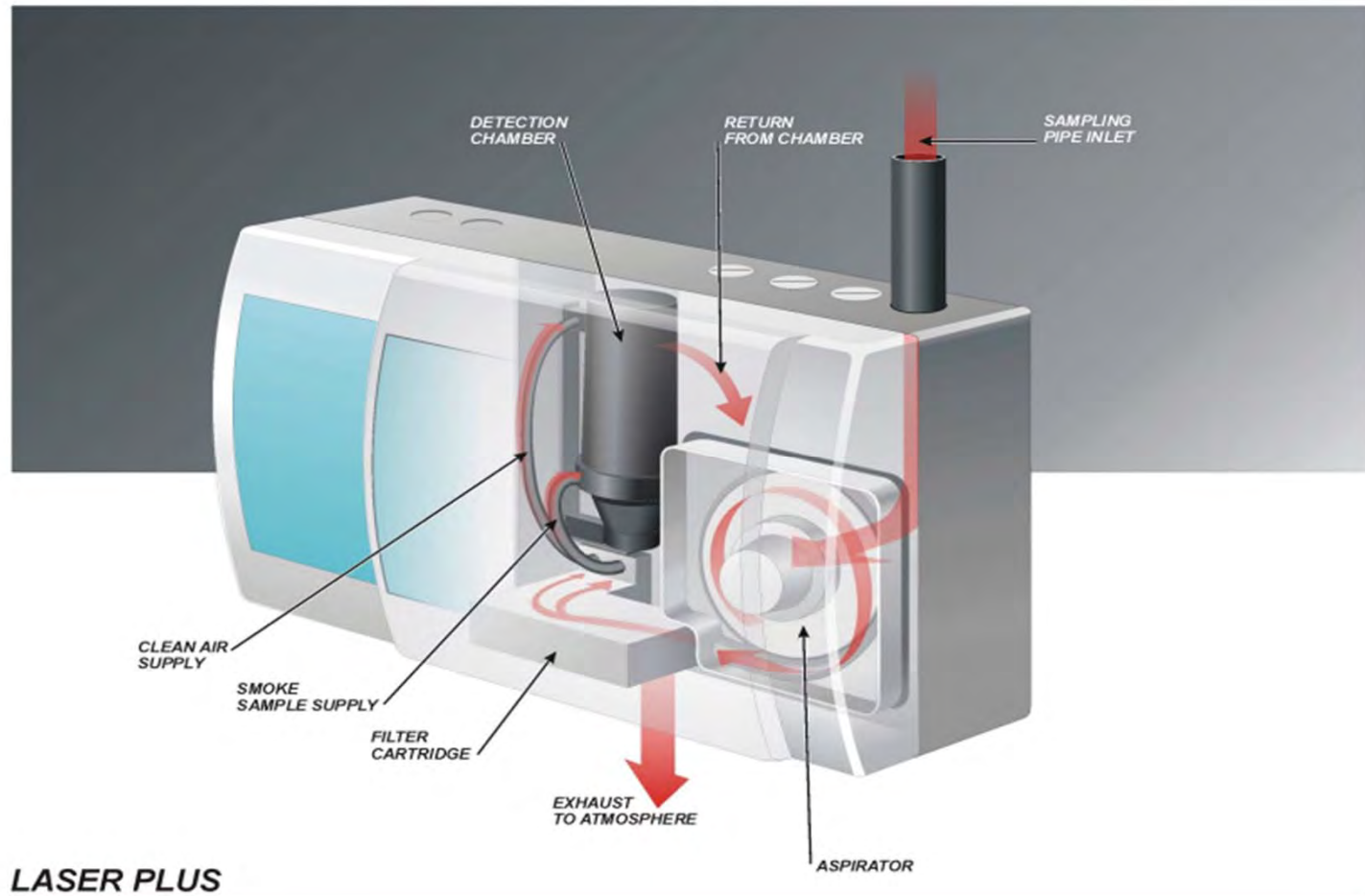

La rete di tubazioni

- E' costituita da tubi in ABS di colore rosso da 25mm (d. esterno) e 21 mm (d. interno).
- I giunti delle tubazioni devono essere incollati per garantire la tenuta dell'aria.
- Flessibilità post-progetto: l'elevato numero di fori ammesso permette «ritocchi» in fase di installazione.
- Sistema che lavora in base ad una percentuale di oscuramento/metro %obs/m

La rete di tubazioni

- Il requisito richiesto è la classificazione secondo la EN 61386-1 almeno come Classe 1131.

Resistenza meccanica delle tubazioni

I tubi di campionamento e i raccordi devono avere resistenza meccanica e resistenza alla temperatura adeguate.

Il requisito minimo deve essere:

utilizzare tubi classificati in conformità alla EN 61386-1 almeno come classe 1131 (per le prime quattro cifre, vedere prospetto 1).

prospetto 1

Requisiti meccanici del tubo di campionamento

Proprietà	Classe	Livello
Resistenza alla compressione	1	125 N
Resistenza agli urti	1	0,5 kg, 100 mm di altezza di caduta
Intervallo di temperature	31	Da -15 °C a +80 °C

Caratteristiche peculiari di un sistema ad aspirazione

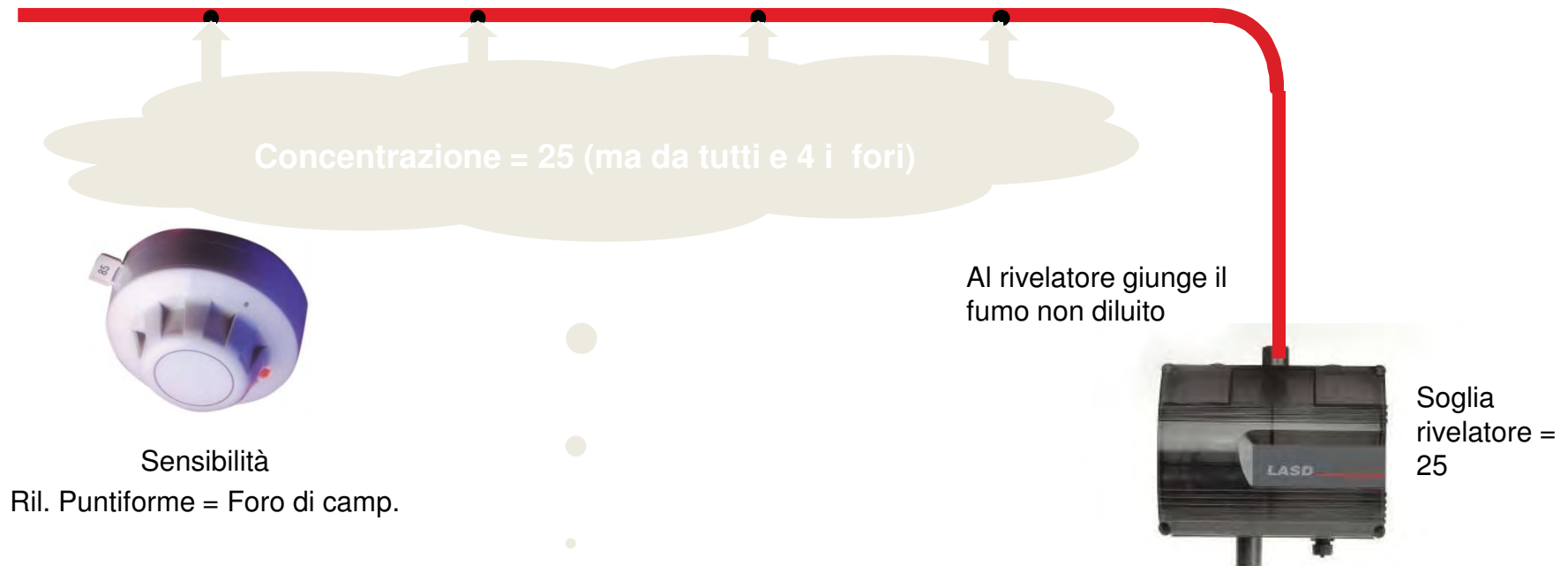

Se il fumo si diffonde in corrispondenza della copertura:

- Il rivelatore puntiforme **NON INTERVIENE** (non si accorge del fumo diffuso fino che non ha raggiunto concentrazione pari a 100).
- Il rivelatore ad aspirazione **INTERVINE MOLTO PRIMA** per via dell'effetto cumulativo.

Panorama normativo

- EN54-20 : il CEN emette la norma di prodotto nel Giugno 2006 (Fire detection and fire alarm systems Part 20: Aspirating smoke detectors). Dal Giugno 2009 è divenuta obbligatoria in tutti gli stati comunitari.
- UNI9795: Sistemi fissi ed automatici di rivelazione e di segnalazione allarme d'incendio – Progettazione, installazione ed esercizio
- (l'ultima revisione è dell'Ottobre 2013 - la rivelazione ASD è stata introdotta dalla rev 2010).

Il panorama Normativo sugli ASD sta evolvendo rapidamente ...

UNI 9795 edizione 2013 / EN54 – 20

Aspirazione e Campionamento

EN54-20

Che cosa è la EN54 parte 20

- EN : Normativa Europea
- 54 : Sezione delle norme che riguarda la rivelazione Incendi
- 20 : Requisiti minimi per i rivelatori di fumo ad aspirazione
- EN54-20 è una norma contemplata dalla CPD al fine della marcatura CE
- UNI-EN54-20 obbligatoria dal Giugno 2009.

EN54-20 è una norma di PRODOTTO e NON una guida al dimensionamento

EN54-20: l'aspetto importante → classificazione

- Sono previste 3 Classi di risposta:
 - Classe A
 - Classe B
 - Classe C
- Il metodo di classificazione è definito dai fuochi-campione a cui i rilevatori sono sottoposti durante i test.
- La tipologia, in termini di materiale utilizzato nei fuochi-campione, è la medesima utilizzata dalla EN54-7 (sensori ottici puntiformi): TF2, TF3 TF4 e TF5.
- Ciò che varia è la quantità di materiale utilizzato dai TF.

EN54-20: fuochi campione

		Proporzione dei fuochi campione
✓ TF2, TF3 TF4 e TF5 (come EN54-7)	Classe C	1
✓ TF2B, TF3B TF4B e TF5B	Classe B	1/13
✓ TF2A, TF3A TF4A e TF5A	Classe A	1/40

TF5



TF5B



TF5A



UNI9795:2013

5.4.10: Sistemi di rivelazione di fumo ad aspirazione campionamento

UNI 9795 edizione 2013 / EN54 – 20

Aspirazione e Campionamento

Sistemi di Aspirazione e Campionamento

I rivelatori di fumo ad aspirazione, utilizzano delle tubazioni per campionare l'atmosfera dell'area da loro protetta. Le tubazioni trasportano il campione di aria aspirata ad un sensore, che si può trovare in posizione remota rispetto all'area protetta. Sulla tubazione di campionamento, solitamente si praticano diversi fori di aspirazione, oppure si posizionano speciali raccordi con degli innesti per tubi (solitamente di tipo flessibile) di diametro minore rispetto al collettore principale di aspirazione, denominati "capillari". Scopo dei capillari, è la traslazione del foro di aspirazione entro una distanza massima ammessa (indicata dal fabbricante) dal collettore di aspirazione. I capillari, per esempio si usano quando il tubo è installato all'interno del controsoffitto, ma deve proteggere l'ambiente sottostante. Nel caso sia necessario l'utilizzo dei capillari deve essere valutata la conformazione del soffitto e degli elementi sporgenti per determinarne il loro posizionamento.

Il rivelatore di fumo ad aspirazione, deve essere conforme alla UNI EN 54-20, la quale identifica 3 classi di sensibilità:

CLASSE C, rivelatori a sensibilità normale, equivalente ai rivelatori puntiformi di fumo di cui al punto 5.4.3, quindi ogni foro di aspirazione ha la capacità di intervenire quando la densità del fumo aspirato è analoga a quella riscontrata nei fuochi campione per i rivelatori puntiformi.

CLASSE B, sistemi a sensibilità aumentata, in grado di rivelare la presenza di fumo in aria in concentrazioni inferiori a quelle normalmente necessarie a far intervenire un rivelatore ottico di fumo puntiforme, come quello trattato al punto 5.4.3.

CLASSE A, sistemi ad alta sensibilità, utilizzati per ambienti o applicazioni con forte diluizione dell'aria, oppure ove è richiesta la più precoce soglia di intervento per la protezione di attività critiche, o per protezione ad oggetto (per esempio macchinari di alto valore, quadri elettrici, ecc.).

UNI 9795 edizione 2013 / EN54 – 20 Aspirazione e Campionamento

Sistemi di Aspirazione e Campionamento

Classi di sensibilità delle apparecchiature utilizzabili in relazione all'altezza di installazione delle tubazioni

	Altezza (h) dei locali (m)			
	$h \leq 6$	$6 < h \leq 8$	$8 < h \leq 12$	$h > 12$
Rivelatori ASD (UNI EN 54-20)	Classe A, B, C	Classe A, B, C	Classe A, B	A ^{*)}
*) Applicazioni Speciali previste solo in caso siano utilizzati ipotizzati dal fabbricante e l'efficacia del sistema possa essere dimostrata con metodi pratici, oppure mediante installazione di tubazioni a quote intermedie.				

In ogni caso, prima di procedere con l'installazione, deve essere eseguito il calcolo di dimensionamento dei fori mediante l'impiego di appositi strumenti di dimensionamento - messi a disposizione dal fabbricante - in grado di determinare la lunghezza massima delle tubazioni, il numero massimo di fori ed il loro diametro, curve, derivazioni, applicabili, il tempo di trasporto.

La copertura di ogni singolo punto di campionamento viene considerata come quella di un rivelatore puntiforme di fumo. La copertura massima consentita dalle tubazioni connesse ad un unico Sistema di Campionamento dell'aria ASD (unico Rivelatore), fatte salve le caratteristiche geometriche, di altezza, di velocità dell'aria ecc. da considerare, non può in alcun caso essere maggiore di 1 600 m².

In ogni caso infatti si devono adottare tutte le prescrizioni/limitazioni previste al punto 5.2 per la suddivisione dell'area in zone, che devono essere applicate anche a questa tipologia di Sistemi di rivelazione.

Solitamente i sistemi ASD, essendo dotati di organi elettromeccanici (pompa di aspirazione con consumi elevati), richiedono l'uso di alimentatori ausiliari localizzati. L'alimentatore deve essere conforme alla UNI EN 54-4, ed essere dotato di batterie in tampone in grado di garantire le autonomie di funzionamento previste nel punto 5.6.4.

Esempi di applicazioni Vs Classi EN54-20

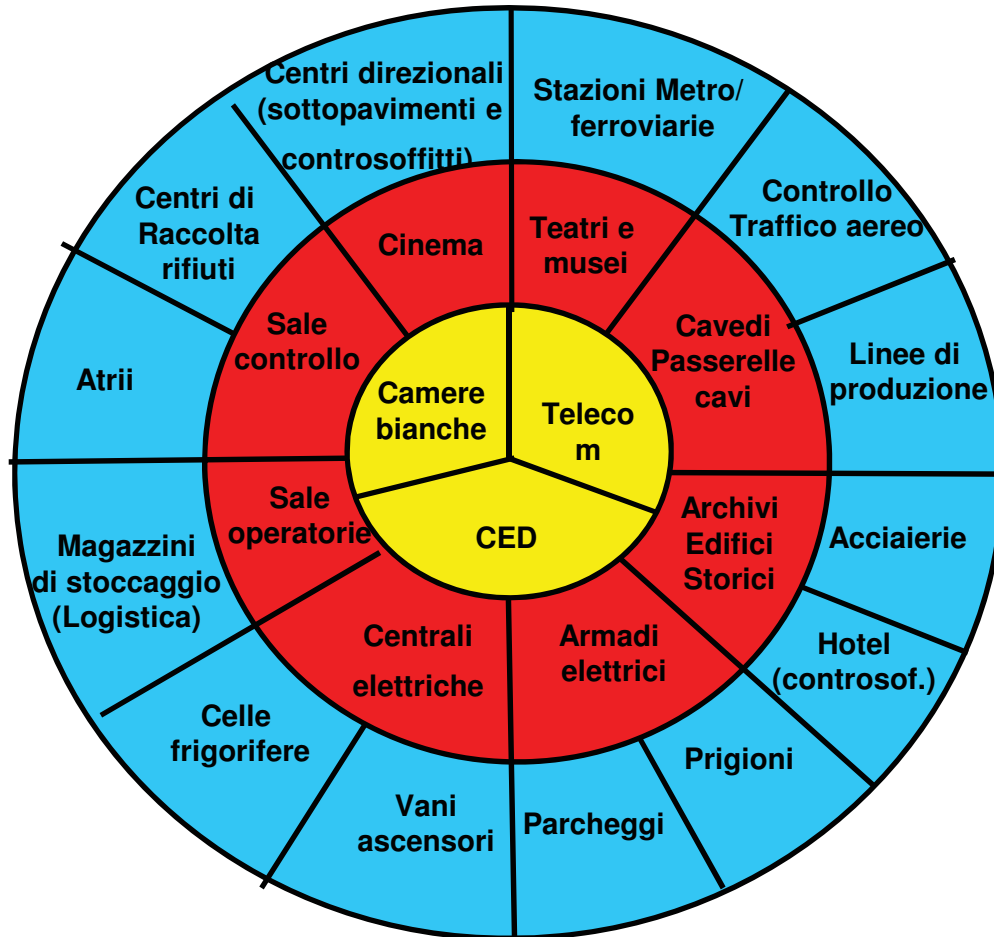

EN 54/20: Allarme Classe A

**EN 54/20: Allarme Classe B
PreAllarme Classe A**

**EN 54/20: Allarme Classe C
PreAllarme Classe B**

Problematica: presenza di un sistema di spegnimento

- **Una rivelazione precoce può evitare l'attivazione del sistema di spegnimento**

Le soglie di Preallarme in **Classe A** e Allarme in **Classe B** permettono la segnalazione precoce al personale di presidio che può intervenire ed **EVITARE** l'attivazione dello spegnimento.

La soglia di Allarme 2 in **Classe C** concorre ad attivare l'impianto di spegnimento



Obiettivo: evitare l'attivazione dell'impianto di spegnimento – Fattore critico: tempo

UNI 9795 edizione 2013 Alimentazioni EN54 – 4



5.6 ALIMENTAZIONI

L'alimentazione di riserva deve essere in grado di assicurare il corretto funzionamento dell'intero sistema ininterrottamente, nel caso di interruzione dell'alimentazione primaria o di anomalie assimilabili.

Tale autonomia deve essere uguale ad un tempo pari alla somma dei tempi necessari per la segnalazione, l'intervento ed il ripristino del sistema, e in ogni caso non meno di 24 h

L'alimentazione di riserva, allo scadere delle 24 h, deve assicurare in ogni caso il funzionamento di tutto il sistema per almeno 30 min, a partire dalla segnalazione del primo allarme.

Nel caso in cui l'alimentazione primaria vada fuori servizio, l'alimentazione di riserva deve sostituirla automaticamente in un tempo non maggiore di 15 s.

UNI ISO 7240 – 19 Alimentazione Elettrica

Nel caso di mancanza della sorgente di alimentazione principale, la sorgente di alimentazione d'emergenza deve essere conforme ai requisiti dei regolamenti locali.

In mancanza di regolamenti locali, la sorgente di alimentazione d'emergenza deve alimentare l's.s.e.p. per 24 h in condizione di riposo e per 30 min nella condizione di allarme vocale.

Le prestazioni dell's.s.e.p. con una sorgente di alimentazione d'emergenza, quando sottoposta a prova dopo 24 h di funzionamento in condizione di riposo e dopo l'arco di tempo necessario per evacuare i locali, che non deve mai essere minore di 30 min, **non devono provocare:**

- una diminuzione dell'intelligibilità del parlato al di sotto dei valori richiesti
- una riduzione del segnale acustico d'allarme al di sotto di 6 dB rispetto al livello sonoro richiesto (SPL).

N.B.: per quanto concerne UNI ISO 7240 – 19 e EN54 – 4, l'alimentazione di emergenza e/o secondaria deve essere realizzata mediante batterie

CEI 60849

Alimentazione Elettrica

5.6 Alimentazione secondaria

Se l'edificio deve essere evacuato a seguito di un guasto all'alimentazione primaria, deve essere fornita un'alimentazione secondaria. Essa deve essere in grado di far funzionare il sistema in modalità di emergenza per un periodo pari al doppio del tempo di evacuazione dell'edificio determinato dall'autorità competente. In ogni caso l'alimentazione secondaria deve essere in grado di alimentare il sistema per almeno 30 min.

Se l'edificio non deve essere evacuato a seguito di un guasto all'alimentazione primaria, l'alimentazione secondaria deve essere in grado di far funzionare il sistema per almeno 24 h, o 6 h se è disponibile un generatore di emergenza, e successivamente di alimentare il sistema in modalità di emergenza per almeno 30 min. Se un edificio non viene occupato per alcuni giorni, dovrebbero essere prese misure per accertare che il sistema vocale di allarme sia in grado di funzionare in modalità di emergenza per 30 min quando l'edificio viene rioccupato.

7. ELEMENTI DI CONNESSIONE VIA CAVO

Le connessioni del sistema rivelazione incendio devono essere progettate e realizzate con cavi resistenti al fuoco idonei al campo di applicazione e alla tensione di esercizio richiesta o comunque protetti per il periodo sottoriportato.

I cavi, di cui sopra, a bassa emissione di fumo e zero alogeni (LSOH) e non propaganti l'incendio, devono garantire il funzionamento del circuito in condizioni di incendio.

Per il collegamento di apparati aventi tensioni di esercizio uguali o inferiori a 100 V c.a. (per esempio sensori, pulsanti manuali, interfacce, sistemi di evacuazione vocale, avvisatori ottico-acustici, sistemi di evacuazione fumo calore, ecc.) si richiede l'impiego di cavi resistenti al fuoco sottoposti a prova in conformità alla CEI EN 50200 (requisito minimo PH 30 e comunque nell'ipotesi di esistenza di distinte zone o distinti compartimenti, non inferiore a garantire il mantenimento delle funzioni per un periodo non inferiore a quello prescritto da specifiche regole tecniche di prevenzione incendi) aventi tensione nominale di 100 V ($U_0/U = 100/100V$); i cavi devono essere a conduttori flessibili (non sono ammessi conduttori rigidi), con sezione minima 0,5 mm² e costruiti secondo la CEI 20-105.

UNI 9795 edizione 2013

I cavi conformi alla CEI 20-105 sono idonei alla posa in coesistenza con cavi energia utilizzati per sistemi a tensione nominale verso terra fino a 400V.

Nel caso di sistemi di evacuazione vocale, con linee a 70V c.a. o 100V c.a. (valore efficace RMS), al fine di distinguere agevolmente le linee del sistema di rilevazione fumi dalle linee del sistema di evacuazione vocale, è richiesto l'impiego di cavi a bassa capacità resistenti al fuoco e non propaganti l'incendio, con rivestimento esterno di colore viola.

Per il collegamento di apparati aventi tensioni di esercizio superiori a 100 V c.a. si richiede l'impiego di cavi elettrici resistenti al fuoco sottoposti a prova in conformità alla CEI EN 50200.

Le caratteristiche costruttive (colore isolamenti e tipo di materiali) devono essere conformi alla CEI 20-45 – $U_0/U=0,6/1$ kV.

I cavi devono essere a conduttori flessibili e con sezione minima $1,5 \text{ mm}^2$.

Lo scambio di informazioni tra funzioni all'interno della UNI EN 54-1 che utilizzino connessioni di tipo LAN, WAN, RS232, RS485, PSTN devono essere realizzate con cavi resistenti al fuoco a bassa emissione di fumo e zero alogeni (LSOH) con requisito minimo PH 30 oppure adeguatamente protetti per tale periodo.

ELEMENTI DI CONNESSIONE (UNI 9795 punto 7)

Connessione via cavo (7.1) - Posa in opera

- Nel caso di connessioni ad anello chiuso, il percorso dei cavi deve essere tale che possa essere danneggiato (= taglio accidentale) un solo ramo dell'anello (es. canalina portacavi con setto separatore)
- Posa in opera a vista: OK purché garantisca l'integrità delle linee contro danneggiamenti accidentali (= **taglio accidentale ???**)
- Cavi posati con altri sistemi: riconoscibili in corrispondenza dei punti ispezionabili
- Interconnessioni: posa in opera all'interno di ambienti sorvegliati dal sistema oppure in modo da ridurre al minimo il loro danneggiamento in caso di incendio (ma non devono essere resistenti al fuoco !?!)
- Collegamento tra centrale di controllo e segnalazione e alimentazione di riserva: impiego di una conduttura diversa da quella dell'alimentazione primaria

UNI ISO 7240 – 19 Cablaggio



Il cablaggio dell's.s.e.p. deve essere separato e distinto dai circuiti di alimentazione e di illuminazione.

Cavi, giunzioni, terminali e i meccanismi di fissaggio devono essere progettati per **resistere al fuoco per 30 minuti** o appartenere a **classi maggiori di protezione se richiesto** da requisiti nazionali e avere una protezione meccanica idonea al pericolo in base al luogo in cui sono installati:

- Attraversano compartimenti antincendio
- Attraversano zone di altoparlanti di emergenza
- Collegamento con CIE se maggiore di **2 m** e non nello stesso locale
- Tra parti distribuite del s.s.c.i.e.
- Collegamento ad apparecchiatura di alimentazione se maggiore di **2 m** e non nello stesso locale

Cavi altoparlanti di colore **VIOLA** secondo CEI 20-105 v1 (09/2013)

N.B.: Le giunzioni devono essere realizzate mediante appositi morsetti ceramici

UNI ISO 7240 – 19 Cablaggio

Il cablaggio deve essere realizzato in modo che un singolo cortocircuito o un circuito aperto in un cavo in una zona di altoparlanti d'emergenza non comprometta il normale funzionamento di ogni altra zona di altoparlanti d'emergenza.

L'avaria di un singolo amplificatore o di un circuito di altoparlante **non deve dar luogo a una perdita totale di copertura** nella zona degli altoparlanti servita.

NOTA 1 Il sistema di monitoraggio deve indicare l'avaria di un amplificatore o di un circuito di altoparlante.

NOTA 2 In particolare, nei piccoli edifici può non essere necessario installare due circuiti separati di altoparlanti in una zona di altoparlanti. Una decisione in merito può essere soggetta a regolamenti locali.

Allegato II DM 07/08/2012

CERTIFICAZIONI E DICHIARAZIONI A CORREDO SCIA

- **Impianti DM 37/08 (es. IRAI):**
dichiarazione di conformità art.7 DM 37 (dic. di rispond.za per impianti preesistenti)
- **Impianti NO DM 37/08 (es. SEFC):**
 - (Impianti dotati di progetto)
DIC.IMP. (installatore) con allegati:
 - relazione con indicate le tipologie dei materiali utilizzati
 - manuale d'uso e manutenzione dell'impianto
 - Progetto
 - (Impianti privi di progetto o di dichiarazione secondo DM 20/12/2012)
CERT.IMP. (profes.ta antincendio) con allegati:
 - schema impianto
 - rapporto di verifica prestazioni e funzionamento
 - istruzioni per uso e manutenzione
- **Impianti (SI/NO DM 37) in attività progettate secondo FSE:**
documentazione istallatore (SI/NO DM 37) + CERT.IMP. (secondo DM 20/12/2012)

DOCUMENTAZIONE DI PROGETTO (APPENDICE A UNI EN 9795)

progetto preliminare e/o di massima

- relazione tecnico-descrittiva sulla tipologia e consistenza degli impianti, comprensiva dello schema a blocchi
- tavole grafiche del fabbricato che illustri:
 - il tipo di installazione
 - l'estensione del sistema e le aree non protette (*problema R_{vita}*)
 - destinazione d'uso delle aree da proteggere (*problema domande Codice*)
 - sezione trasversale dell'edificio con la posizione dei rivelatori
- Attestazione sulla conformità del progetto alla presente norma, oppure
- Esplicitazione dei criteri che hanno portato allo scostamento dei requisiti della norma e le relative motivazioni
(in tal caso la certificazione del progetto va fatta secondo art.22 DL 81)

DOCUMENTAZIONE DI PROGETTO (APPENDICE A UNI EN 9795) progetto definitivo e/o esecutivo

- **Scheda riassuntiva**
 - numeri di riferimento di tutti i disegni o documenti
 - numeri di emissione di tutti i disegni o documenti
 - date di emissione di tutti i disegni o documenti
 - titoli di tutti i disegni o documenti
 - tipo di impianto e il tipo di centrale di controllo e segnalazione
 - il numero o i riferimenti di ogni centrale di controllo del sistema
 - **attestazione conformità alla norma o valutazioni aggiuntive**
 - elenco dei componenti inclusi nel sistema con relative specifiche

DOCUMENTAZIONE DI PROGETTO (APPENDICE A UNI EN 9795)

progetto definitivo e/o esecutivo

- **Relazione tecnico-descrittiva**

- consistenza dell'impianto
- **identificazione delle zone** in cui è stata suddivisa ciascuna area
- criterio di scelta dei dispositivi
- dimensionamento
- calcolo delle autonomie
- normativa e legislazione applicabile e definizione dei limiti dell'applicazione specifica (**il problema del rischio secondo Codice**)
- **Dimensionamento** delle linee di rivelazione e/o loop, avvisatori di allarme, **alimentazione primaria e secondaria**.
- **tipologia di cavi ammessi** per ciascun tipo di collegamento

DOCUMENTAZIONE DI PROGETTO (APPENDICE A UNI EN 9795) **progetto definitivo e/o esecutivo**

- **Schema a blocchi**

Deve riportare:

- tipologie di apparati impiegati
- interconnessione logica
- funzionalità complessiva del sistema
- **tabelle causa-effetto**

DOCUMENTAZIONE DI PROGETTO (APPENDICE A UNI EN 9795)

progetto definitivo e/o esecutivo

- **Disegni di layout (Elaborati grafici) dell'impianto**
 - Orientamento planimetrico
 - Elementi di separazione delle aree protette da quelle non protette
 - Sezioni verticali, con l'indicazione della distanza dei rivelatori da soffitti, elementi strutturali, ecc. che influenzano la loro collocazione
 - **posizione e dimensione degli spazi nascosti**
 - **indicazione di condotti, passerelle, piattaforme, macchinari, impianti di illuminazione, impianti di riscaldamento, controsoffitti grigliati aperti, ecc., che influenzano la distribuzione dei componenti**
 - tipologia e ubicazione di tutti i componenti del sistema
 - tipologia e ubicazione delle connessioni tra i componenti

DOCUMENTAZIONE DI PROGETTO (APPENDICE A UNI EN 9795) progetto definitivo e/o esecutivo

- **Alimentazione elettrica**
 - Disegni dell'alimentazione elettrica primaria e secondaria
 - Caratteristiche locale di ubicazione
 - Tipologia delle sorgenti di alimentazione
 - Piano di installazione del collegamento fino alla(e) centrale(i)
 - Posizione e tipo dei dispositivi di sezionamento e protezione

ESERCIZIO DEI SISTEMI (Capitolo 9 UNI EN 9795)

- nomina del responsabile del sistema con seguenti incarichi
 - Continua sorveglianza dei sistemi
 - Gestione dell'attività di manutenzione
 - Cura di un registro su cui annotare (da esibire ai VVF)
 - modifiche apportate all'IRAI e/o all'area sorvegliata
 - prove eseguite
 - guasti, cause e provvedimenti attuati
 - interventi in caso di incendio (cause, modalità ed estensione del sinistro, numero di rivelatori in funzione, punti di segnalazione manuale utilizzati)
- scorte di magazzino (di che cosa ???, quanti pezzi ???)
- controllo iniziale e manutenzione secondo UNI 11224 ...

ESERCIZIO DEI SISTEMI (Capitolo 9 UNI EN 9795)

- controllo iniziale e manutenzione secondo UNI 11224

Prospetto 1 – Fasi e periodicità della manutenzione

Fase	Periodicità	Circostanza
Controllo iniziale	Occasionale	Prima della consegna di un nuovo sistema o nella presa in carico di un sistema in manutenzione.
Sorveglianza	Continua (3)	Secondo il piano di manutenzione programmata dal responsabile del sistema.
Controllo periodico	Almeno ogni 6 mesi	Secondo il piano di manutenzione programmata dal responsabile del sistema.
Manutenzione ordinaria	Occasionale	Secondo esigenza per riparazioni di lieve entità.
Manutenzione straordinaria	Occasionale	Secondo esigenza per riparazioni di particolare importanza.
Verifica generale sistema	Almeno ogni 10 anni	Secondo indicazioni normative e legislative in funzione delle apparecchiature impiegate o delle istruzioni dei costruttori delle apparecchiature.

ESERCIZIO DEI SISTEMI (Capitolo 9 UNI EN 9795)

- controllo iniziale e manutenzione secondo UNI 11224

Prospetto 2 – Documentazione da produrre

Fase	Documenti da produrre e riportare nel registro
Controllo iniziale	Rapporti di prova e liste di riscontro e controllo funzionale come minimo secondo quanto indicato nell'appendice A.
Sorveglianza	Semplice registrazione conforme al piano di manutenzione programmata dal responsabile del sistema.
Controllo periodico	Rapporti di prova e liste di riscontro e controllo funzionale come minimo secondo quanto indicato nell'appendice B.
Manutenzione ordinaria	Registrazione del documento di intervento sottoscritto dal personale tecnico qualificato incaricato della manutenzione.
Manutenzione straordinaria	Registrazione del documento di intervento sottoscritto dal personale tecnico qualificato incaricato della manutenzione.
Verifica generale sistema	Rapporti di prova e liste di riscontro e controllo funzionale conformi come minimo a quanto indicato nell'appendice A.

ESERCIZIO DEI SISTEMI (Capitolo 9 UNI EN 9795)

- controllo iniziale e manutenzione secondo UNI 11224
 - Strumenti di lavoro
 - Manuali delle apparecchiature installate
 - Progetto esecutivo dell'impianto
 - Procedure di prova dei produttori delle apparecchiature (es. R. lineari)
 - Strumentazione adeguata alle prove
 - almeno un multimetro
 - strumenti di prova predisposti dai costruttori
 - oscilloscopio o altro analizzatore di comunicazione nel caso di sistemi comunicanti in modo seriale

ESERCIZIO DEI SISTEMI (Capitolo 9 UNI EN 9795)

- controllo iniziale e manutenzione secondo UNI 11224

Registrazione delle prove:

liste di controllo disponibili in

- *appendice A (controllo iniziale, consegna impianto o controllo iniziale presa in manutenzione)*
- *Appendice B (controllo periodico, manutenzione ordinaria, manutenzione straordinaria)*

Sottoscrizione dei documenti:

come minimo da:

- *tecnico che ha effettuato le prove*
- *persona delegata dal datore di lavoro*

UNI ISO 7240 – 19 Collegamento CEI 60849

**IN CASO DI CORTOCIRCUITO DI LINEA IL COLLEGAMENTO CON
DOPPIA LINEA GARANTISCE INTEGRITA' DEL MONTANTE
E COPERTURA ZONA**

N.B.: a differenza di quanto previsto per l'impianto rivelazione incendio, negli impianti EVAC sono consentiti collegamenti a stessa in quanto l'impedenza del diffusore acustico è pur sempre in parallelo al resto dell'impianto.

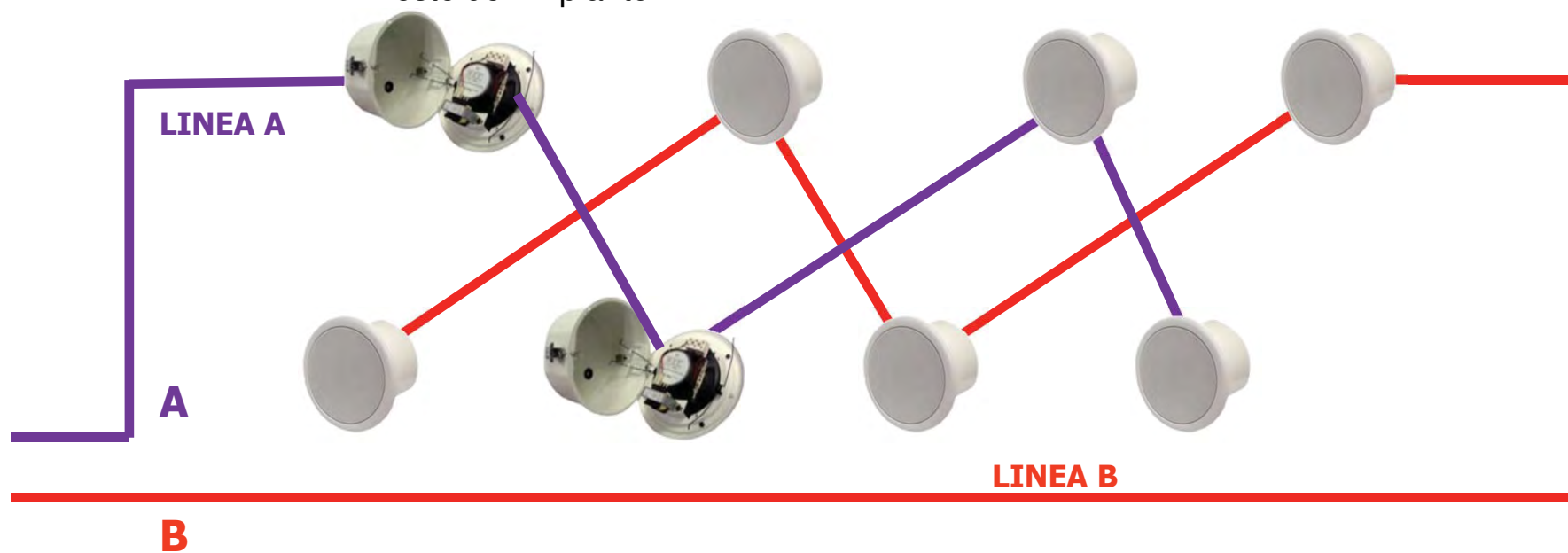

Installazione in sottopavimenti

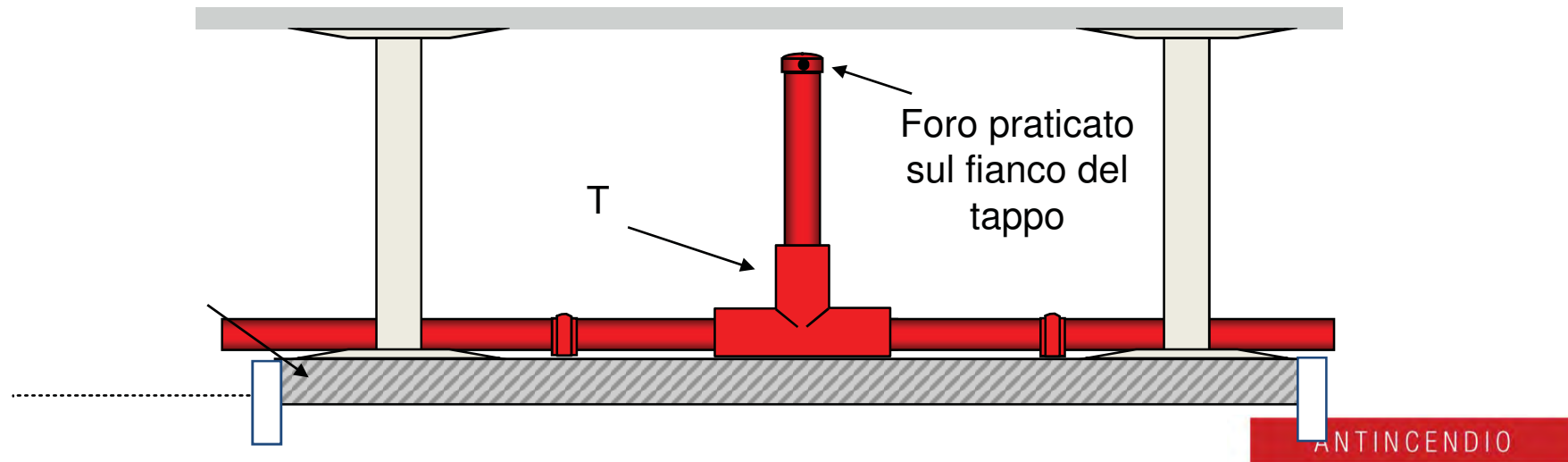
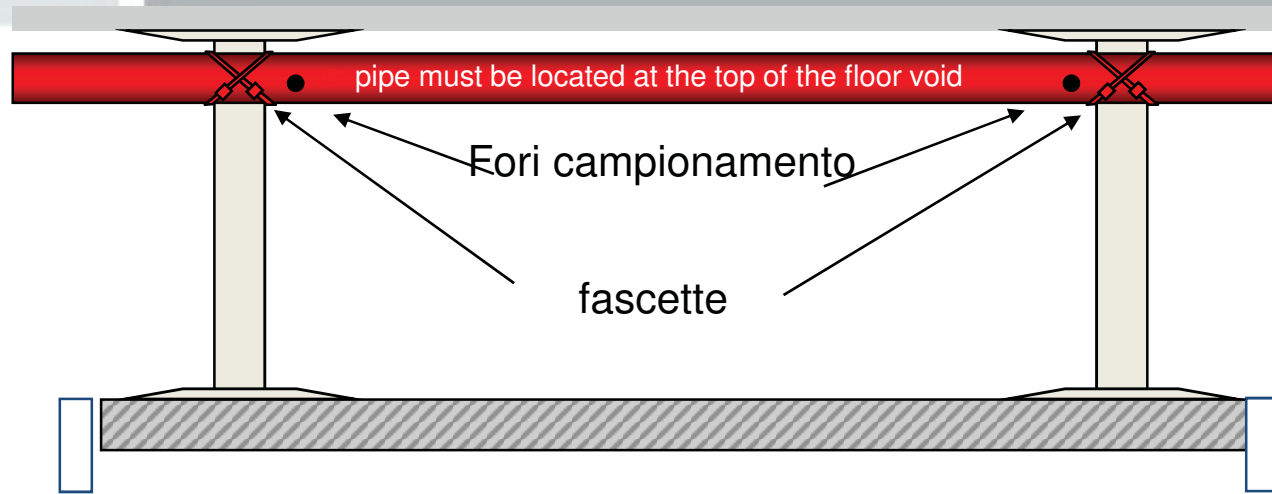

Sistemi di rivelazione incendio ad aspirazione Installazione in controsoffitti

2m standard
Max = 8m

Tubi capillari (8mm int. – 10mm est)

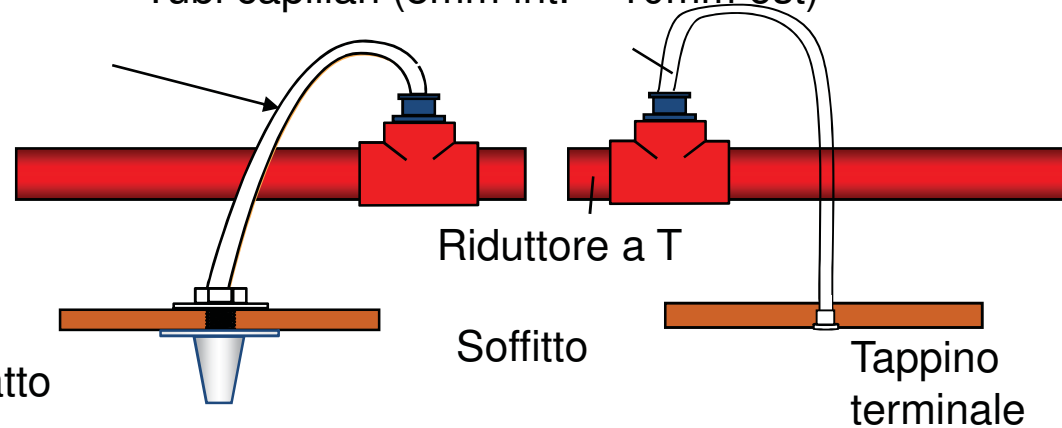

Stacco rigido in discesa

8m Max
(Da non
considerar
e nella
lung. Max
del tubo se
con un
solo foro)

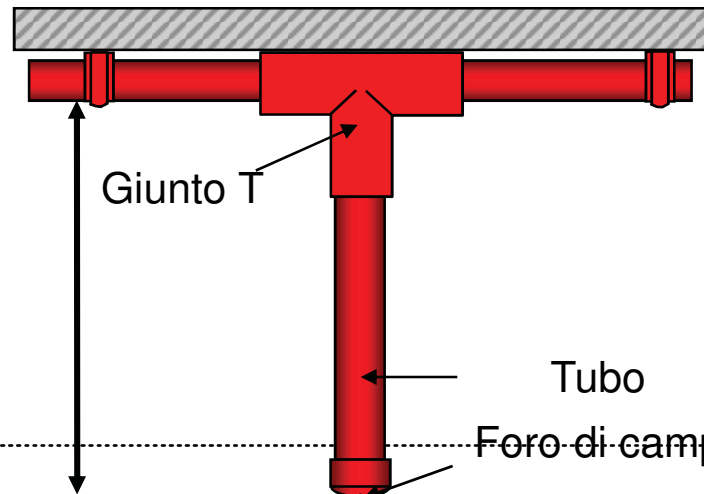

Sistemi di rivelazione incendio ad aspirazione

Copertura della griglia

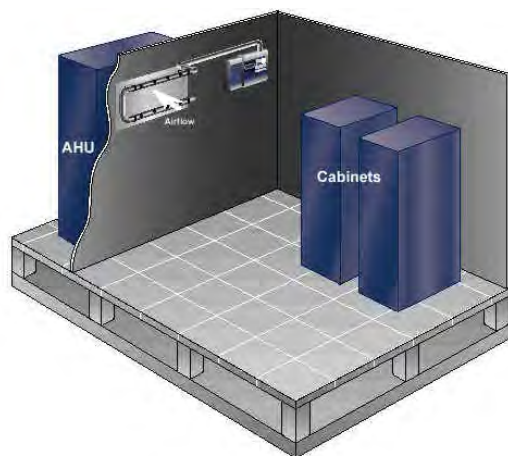

Copertura per foro (raccomandata):

Approx. 0.2m^2 per foro

Una griglia tipica di $1.5\text{m} \times 0.8\text{m}$
vuole 6 fori.

Max copertura per foro = 0.4m^2
(NFPA 76²)

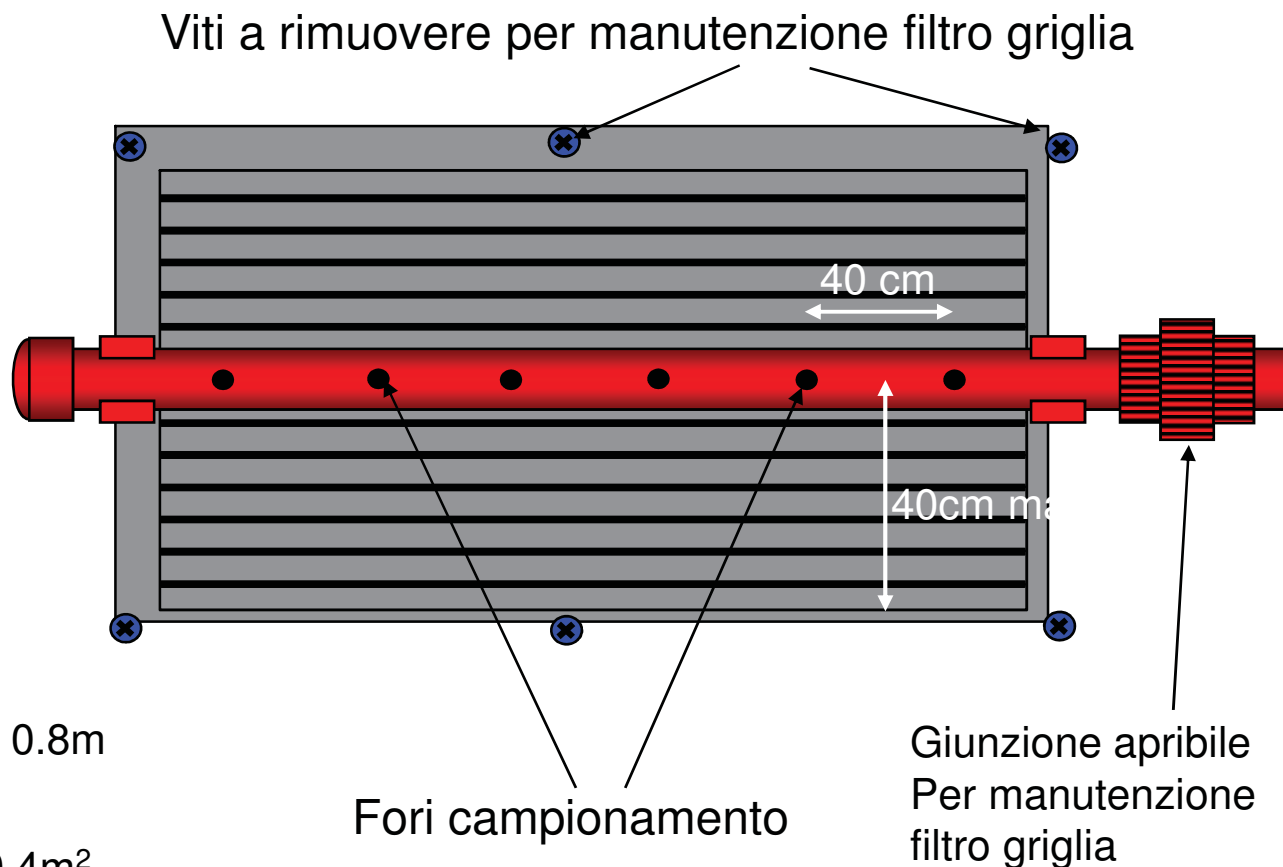

Sistemi di rivelazione incendio ad aspirazione Copertura piana



Sistemi di rivelazione incendio ad aspirazione Copertura piana

Particolari della copertura



- Copertura piana senza ostacoli
- Predisporre il layout più agevole e di facile installazione (nel rispetto delle norme locali – Italia UNI9795)

Sistemi di rivelazione incendio ad aspirazione Copertura piana



Sistemi di rivelazione incendio ad aspirazione Copertura piana

Particolari del layout



- Layout tubi con fori direttamente sulla tubazione

Sistemi di rivelazione incendio ad aspirazione Copertura piana

Ricreiamo il layout tramite Software

Rispettiamo le direzioni e le
distanze dei fori.

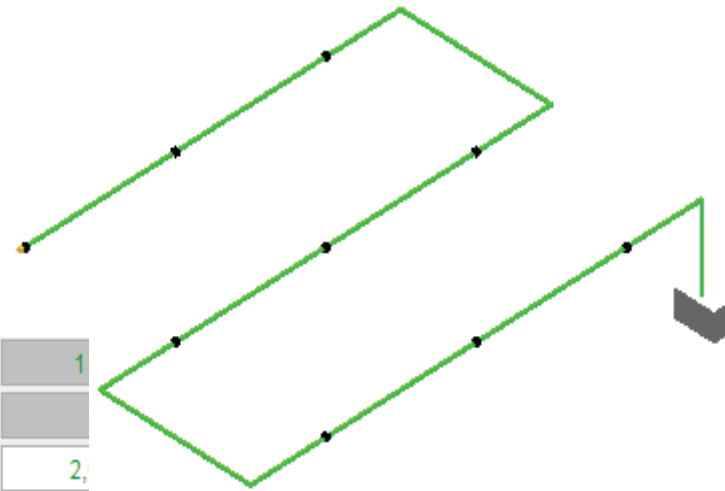

Lunghezza totale della tubazione	66,20 m	Pressione del settore	1
Pressione ambiente	0 Pa	Numero di punti di campionamento	
Diametro interno del capillare	5,1 mm	Lunghezza del capillare	2,

Voce	Tipo	Direzione	Distanza Assoluta	Distanza Relativa	Diametro Foro	L
	Curva	D	3,00	3,00		
I:Sezione1-1	Foro		6,00	3,00	3,0	
I:Sezione1-2	Foro		12,00	6,00	3,0	
I:Sezione1-3	Foro		18,00	6,00	3,0	
	Curva	Sx	21,00	3,00		
	Curva	A	27,00	6,00		
I:Sezione1-4	Foro		30,00	3,00	3,0	
I:Sezione1-5	Foro		36,00	6,00	3,0	
I:Sezione1-6	Foro		42,00	6,00	3,0	
	Curva	Sx	45,00	3,00		

Sistemi di rivelazione incendio ad aspirazione Doppia falda con elementi sporgenti



Sistemi di rivelazione incendio ad aspirazione Doppia falda con elementi sporgenti

Particolari della copertura



- Separazioni (Capriate)
- Copertura non piana (copponi)
- Necessità di monitorare all'interno di ogni spazio delimitato dai singoli copponi.

Sistemi di rivelazione incendio ad aspirazione Doppia falda con elementi sporgenti

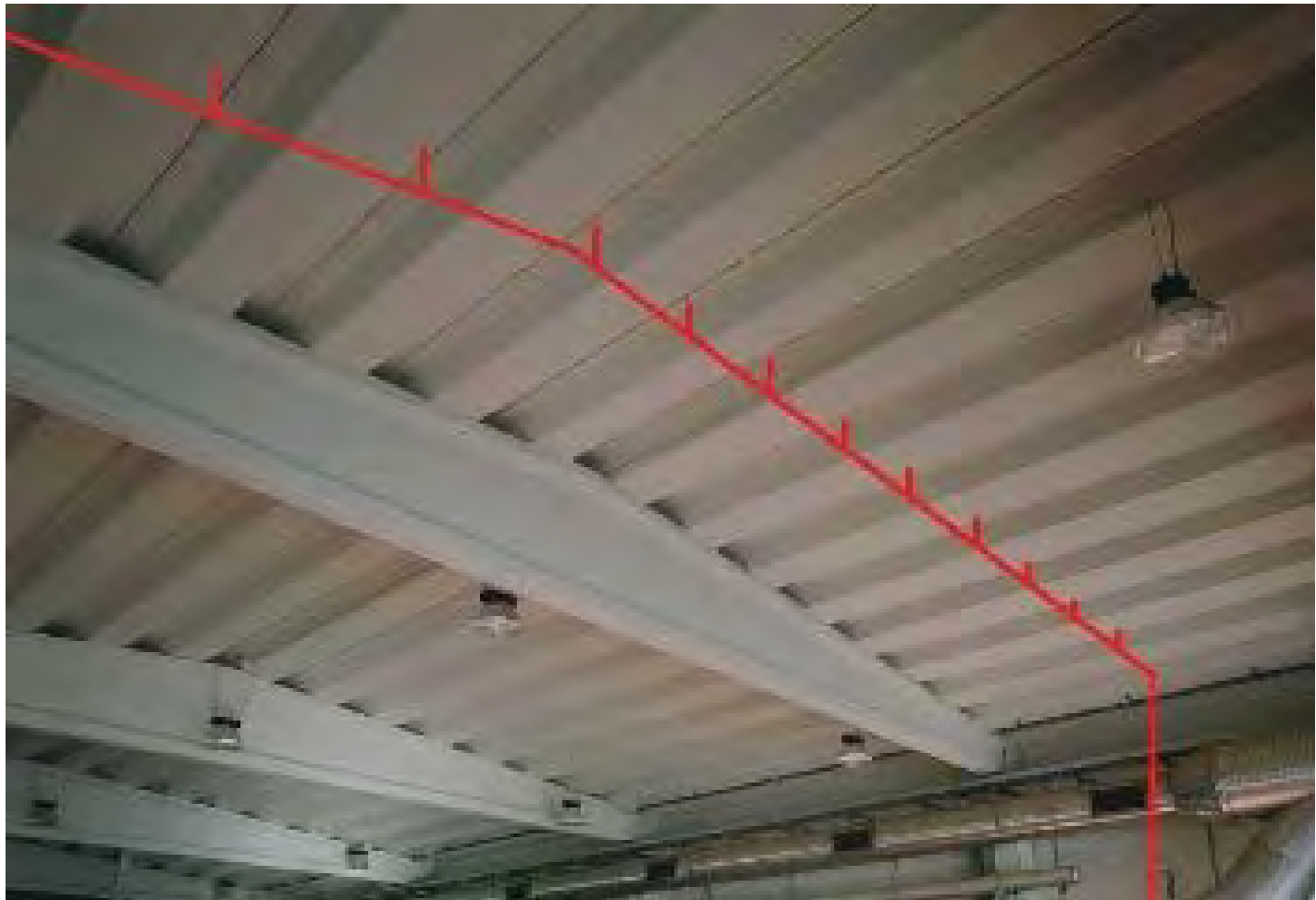

Sistemi di rivelazione incendio ad aspirazione Doppia falda con elementi sporgenti

Particolari del layout



- Tubazione trasversale all'andamento dei copponi
- Stacchi a T rigidi in salita con tappo terminale forato
- Fissaggio della tubazione alle superfici sporgenti

Sistemi di rivelazione incendio ad aspirazione Doppia falda con elementi sporgenti

Ricreiamo il layout tramite software

Capillari o stacchi rigidi?
Attenzione ai valori immessi!

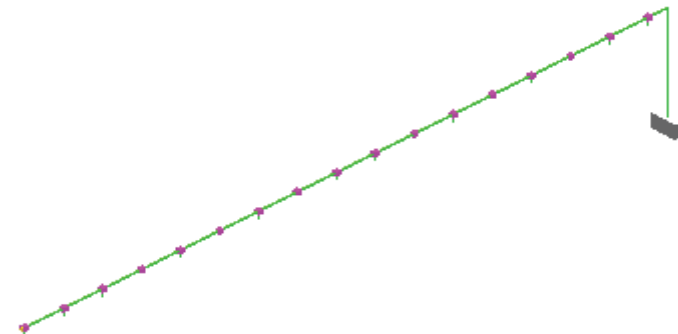

Lunghezza totale della tubazione	48,45 m	Pressione del settore	167 Pa	Flusso			
Pressione ambiente	0 Pa	Numero di punti di campionamento	17	Diamet			
Diametro interno del capillare	21,0 mm	Lunghezza del capillare	0,50 m				
Voce	Tipo	Direzione	Distanza Assoluta	Distanza Relativa	Diametro Foro	Lunghezza Capillare	T
	Curva	D	7,00	7,00			
1:Sezione1-1	Capillare		8,25	1,25	2,5	0,50	
1:Sezione1-2	Capillare		10,75	2,50	2,5	0,50	
1:Sezione1-3	Capillare		13,25	2,50	2,5	0,50	
1:Sezione1-4	Capillare		15,75	2,50	2,5	0,50	
1:Sezione1-5	Capillare		18,25	2,50	2,5	0,50	
1:Sezione1-6	Capillare		20,75	2,50	2,5	0,50	
1:Sezione1-7	Capillare		23,25	2,50	2,5	0,50	
1:Sezione1-8	Capillare		25,75	2,50	2,5	0,50	

Sistemi di rivelazione incendio ad aspirazione Copertura a Curve



Sistemi di rivelazione incendio ad aspirazione Copertura a Curve

Particolari della copertura

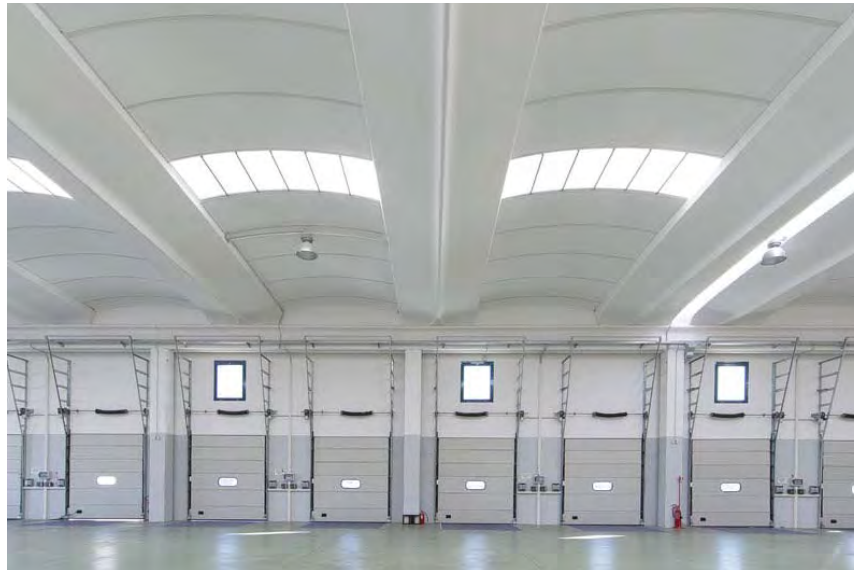

- Copertura sezionata da elementi sporgenti distanti
- Necessità di rivelare fumo in ogni spazio

Sistemi di rivelazione incendio ad aspirazione Copertura a Curve

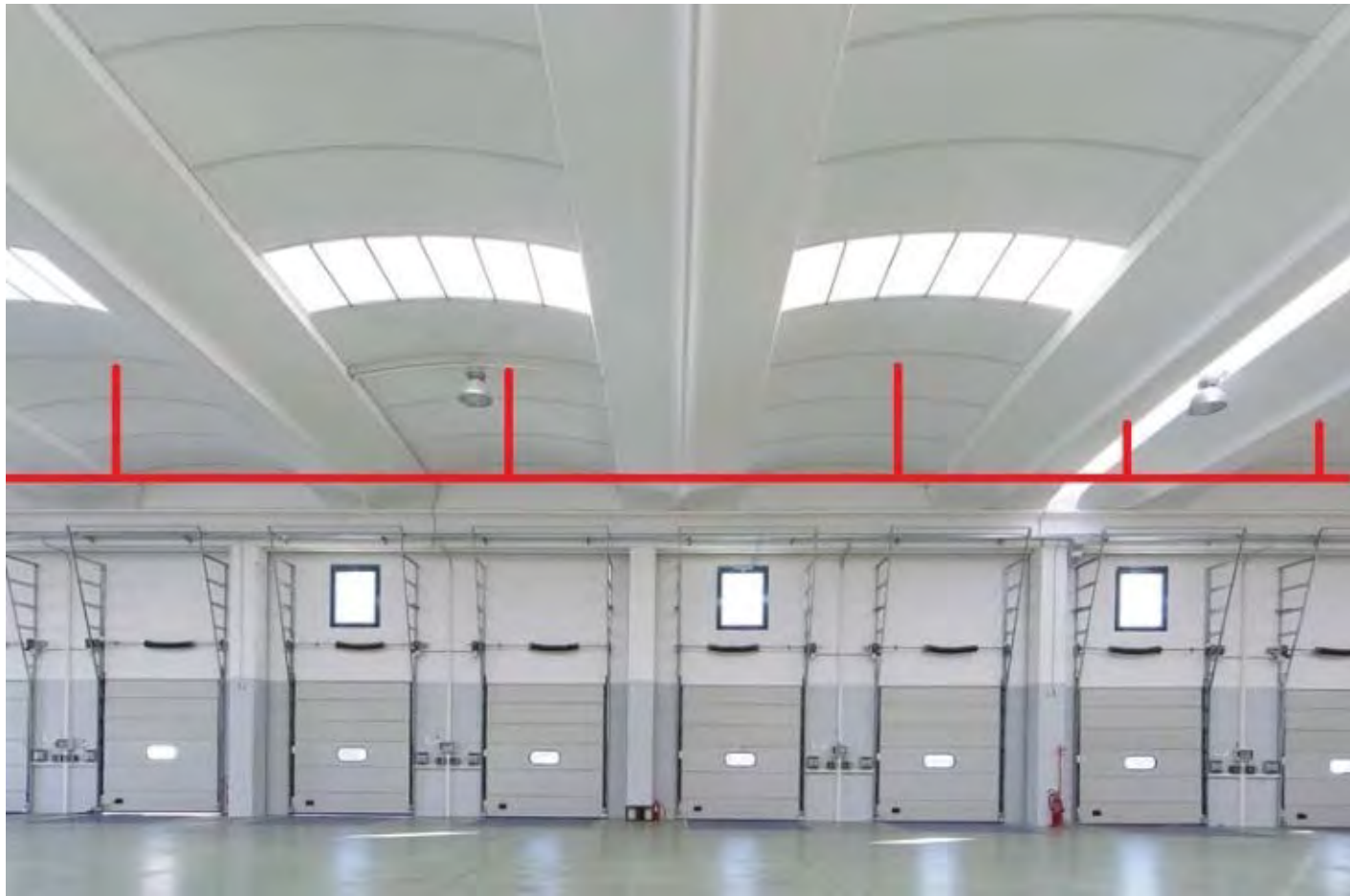

Sistemi di rivelazione incendio ad aspirazione Copertura a Curve

Soluzione pratica?

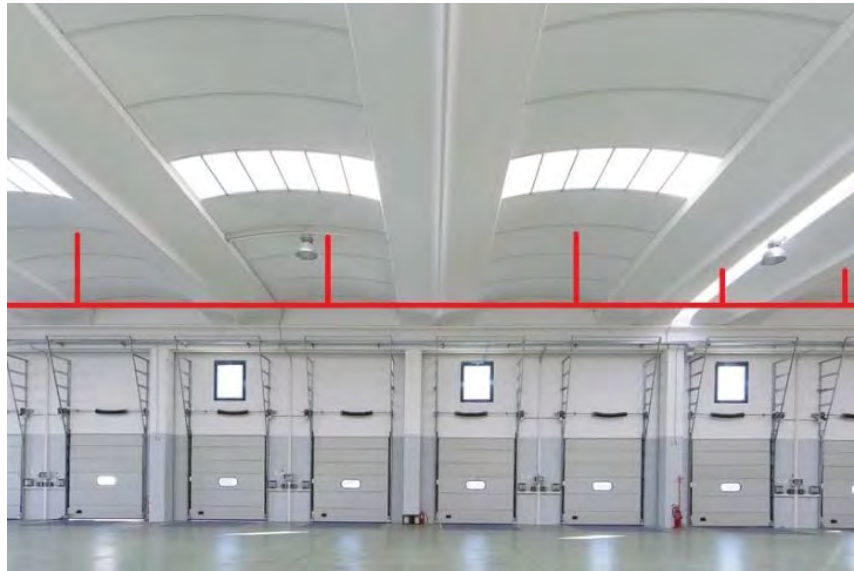

- Difficile ancoraggio del tubo (almeno ogni 1,5m)
- Stacchi rigidi troppo lunghi (necessità di staffaggi)

Layout alternativo?

Sistemi di rivelazione incendio ad aspirazione Copertura a Curve



Sistemi di rivelazione incendio ad aspirazione Copertura a Curve



- Tubazione in senso parallelo alla copertura
- Stacchi rigidi o capillari flessibili (max 8m) per raggiungere il centro delle volte.

Sistemi di rivelazione incendio ad aspirazione Copertura a Curve

Ricreiamo il layout tramite software

Capillari o stacchi rigidi?
Attenzione ai valori immessi!

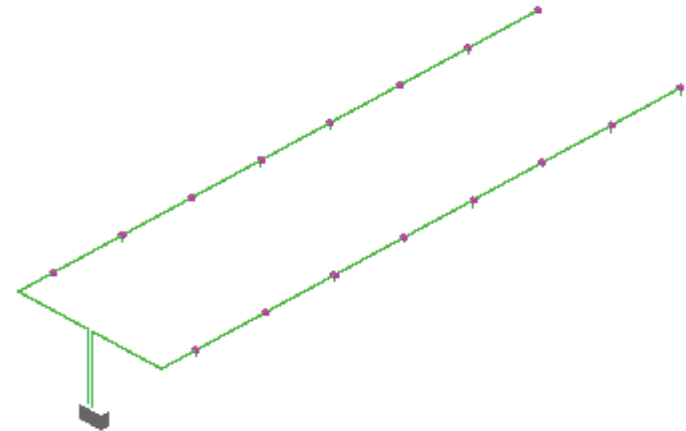

Lunghezza totale della tubazione	47,70 m	Pressione del settore	611 Pa	Flusso		
Pressione ambiente	0 Pa	Numero di punti di campionamento	8	Diametro		
Diametro interno del capillare	8,0 mm	Lunghezza del capillare	5,00 m			
Voce	Tipo	Direzione	Distanza Assoluta	Distanza Relativa	Diametro Foro	Lunghezza Capillare
	Curva	Sx	5,00	5,00		
	Curva	A	10,00	5,00		
1:Sezione1-1	Capillare		12,50	2,50	3,0	5,00
1:Sezione1-2	Capillare		17,50	5,00	3,0	5,00
1:Sezione1-3	Capillare		22,50	5,00	3,0	5,00
1:Sezione1-4	Capillare		27,50	5,00	3,0	5,00
1:Sezione1-5	Capillare		32,50	5,00	3,0	5,00
1:Sezione1-6	Capillare		37,50	5,00	3,0	5,00
1:Sezione1-7	Capillare		42,50	5,00	3,0	5,00

Sistemi di rivelazione incendio ad aspirazione Scaffalature



Sistemi di rivelazione incendio ad aspirazione Scaffalature

Particolari della struttura



- Protezione ad oggetto (scaffali)
- Necessità di rivelare il fumo in un ambiente fortemente ostruito da merce impilata
- Individuare il punto più rapido di risalita del fumo.

Sistemi di rivelazione incendio ad aspirazione Scaffalature



Sistemi di rivelazione incendio ad aspirazione Scaffalature

Particolari della struttura



- Tubazioni fissate alla struttura degli scaffali
- Gli spazi ristretti tra le schiene degli scaffali sono il punto più rapido per la risalita del fumo grazie all'effetto «camino».
- Per strutture oltre gli 8m, si consiglia un doppio livello di rivelazione

Sistemi di rivelazione incendio ad aspirazione Scaffalature

Ricreiamo il layout tramite software

Tubazioni su due livelli

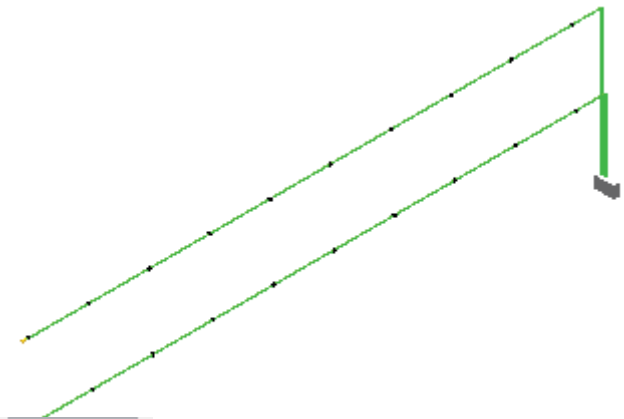

Lunghezza totale della tubazione	<input type="text" value="60,00"/> m	Pressione del settore	<input type="text" value="1198"/> Pa
Pressione ambiente	<input type="text" value="0"/> Pa	Numero di punti di campionamento	<input type="text" value="11"/>
Diametro interno del capillare	<input type="text" value="5,1"/> mm	Lunghezza del capillare	<input type="text" value="2,00"/> m

Voce	Tipo	Direzione	Distanza Assoluta	Distanza Relativa	Diametro Foro	Lunghezza Capillare
	Curva	D	12,00	12,00		
Sezione1-1	Foro		14,50	2,50	3,0	
Sezione1-2	Foro		19,50	5,00	3,0	
Sezione1-3	Foro		24,50	5,00	3,0	
Sezione1-4	Foro		29,50	5,00	3,0	
Sezione1-5	Foro		34,50	5,00	3,0	
Sezione1-6	Foro		39,50	5,00	3,0	
Sezione1-7	Foro		44,50	5,00	3,0	
Sezione1-8	Foro		49,50	5,00	3,0	

Sistemi di rivelazione incendio ad aspirazione CED - Centri di telecomunicazione

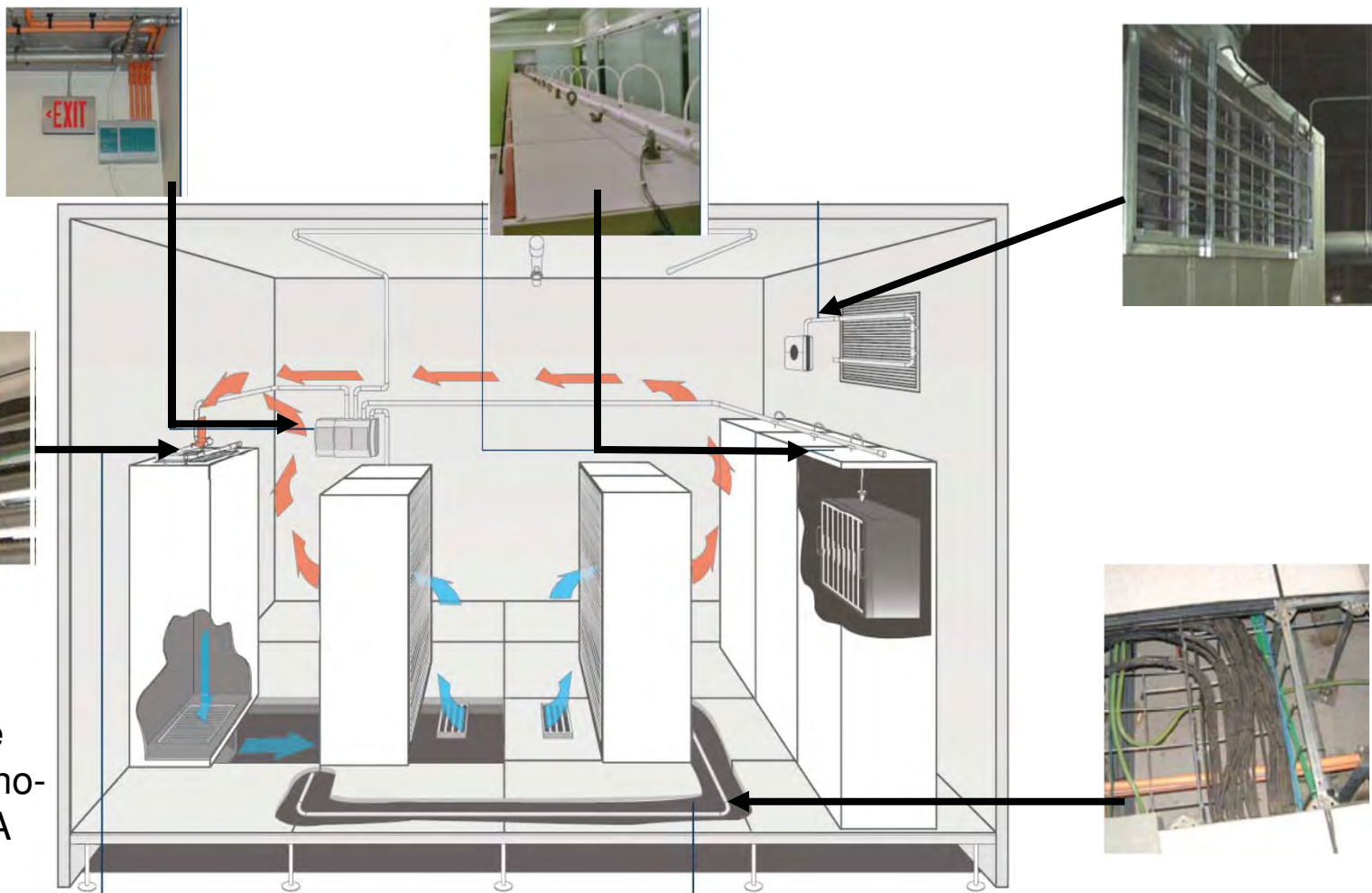

Rivelazione
Primaria sulle
griglie di ritorno-
aria degli UTA

Sistemi di rivelazione incendio ad aspirazione CED- Centri di telecomunicazione: esempi

- Rivelazione Primaria sulla griglia di ritorno-aria dell'UTA



Dettaglio della tubazione



Protezione di armadi elettrici: dettaglio



Protezione di armadi: punto capillare di prelievo-aria

Il tubo capillare flessibile (10mm) preleva l'aria all'interno del cabinet
L'ingresso del capillare è dal basso.



Protezione di armadi : punto capillare di prelievo-aria

Tubo capillare



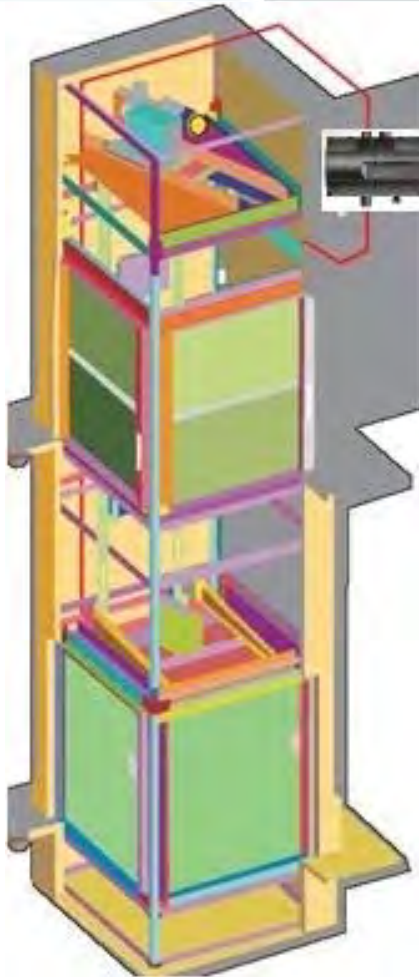

Top view



Side view

Figure 1 Shaft Protection (≤ 4 floors)

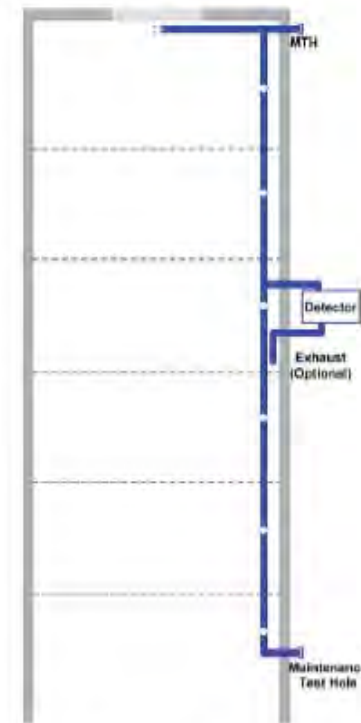

Side view

Figure 2 Shaft Protection (> 4 floors)

MTH: Maintenance Test Hole (See Commissioning and Maintenance section)

Non è richiesta la presenza di un tecnico dell'ascensore

Sistemi di rivelazione incendio ad aspirazione Teatri

- La rivelazione ad aspirazione protegge i palchi spettatori, il palcoscenico e la sala

Dettaglio della tubazione di campionamento installata in modo "invisibile" sopra il lampadario/rosone centrale della sala

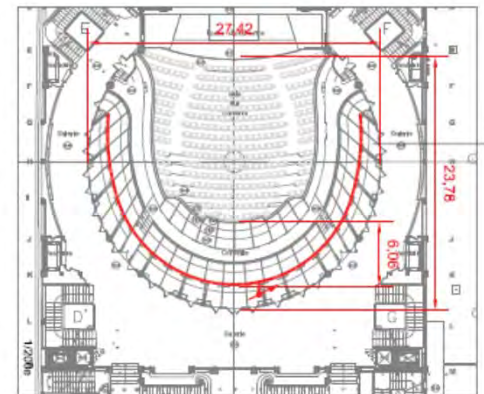

Dove è il punto di rivelazione ?



Zoomando....



Sistemi di rivelazione incendio ad aspirazione Carceri

- Problematica: i rivelatori tradizionali rischiano di essere volutamente danneggiati (vandalismo). In aggiunta le operazioni di manutenzione richiedono l'ingresso nelle celle (procedure più laboriosa e costosa)
- Soluzione :
I punti di prelievo dell'aria campionata sono installati dietro le griglie delle bocchette di condizionamento.

Il punto di prelievo si trova dietro la griglia



Manutenzione alla rete di tubazioni



I giunti removibili in ingresso al rivelatore, facilitano le operazioni di manutenzione delle tubazioni

Preso di aria compressa con giunto per la pulizia della rete di tubazioni (6-8 bar x circa 2-3 minuti)



Il tappo di terminazione removibile attraverso il giunto, posto in posizione accessibile, permette l'uscita della polvere rimossa dall'aria compressa.

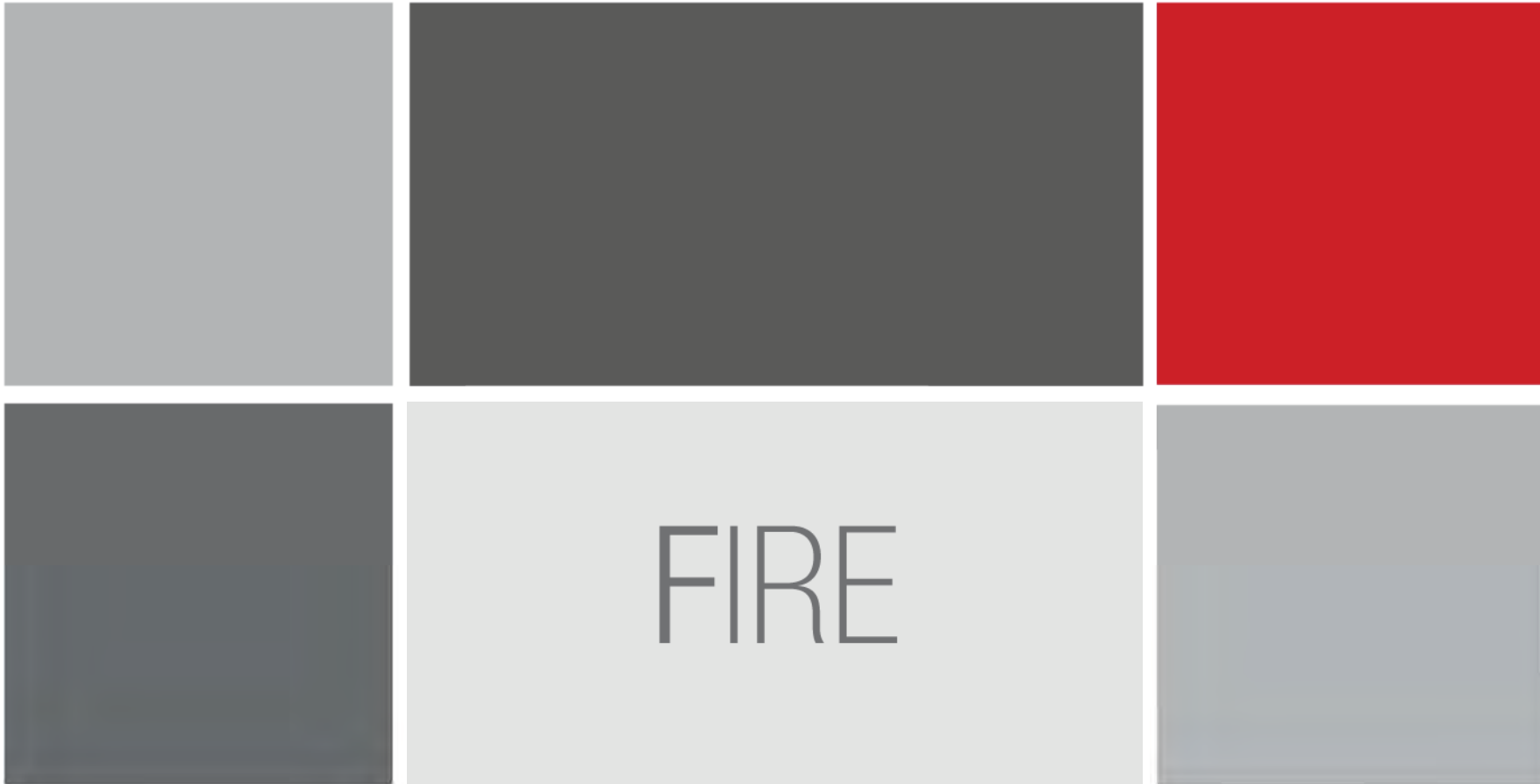

GRAZIE

